

DVU-1270

Автомобильный мультимедийный центр



Наименование: Пролоджи ДВУ-1270
Страна-производитель: Китай
Основное предназначение товара:
автомобильный мультимедийный центр
Срок службы: 2 года
Изготовитель: ЭсЭйТи Групп Эй Джи
Юридический адрес изготовителя:
EBC Бизнесо Форум, Баарерштрассе 135,
CH-6301 Zug, Швейцария



Manufactured by SHT Group AG
EBC Business Forum, Baarerstrasse 135,
CH-6301 Zug, Switzerland



Руководство пользователя

PROLOGY

www.prology.ru

Содержание

Назначение устройства	2
Функции устройства	3
Комплект поставки	3
Для безопасного и эффективного использования устройства	4
Элементы управления на передней панели	6
Общие операции	7
Управление радиоприемником	8
Использование карт памяти USB/microSD	9
Меню управления воспроизведением медиафайлов	10
Меню настроек	12
Линейный аудиовход mini-jack на передней панели	13
Основные технические характеристики	14
Установка устройства	15
Процедура установки	15
Съемная передняя панель устройства	17
Схема подключения проводов устройства	18
Технические допуски на возможные незначительные дефекты изображения	19
Эксплуатационные ограничения и текущий ремонт	20
Для безопасного управления автомобилем	21
Хранение, транспортирование, ресурс, утилизация	22
Условия гарантии	22
Расшифровка даты выпуска устройства, указанной в серийном номере	22
Для заметок	23

Руководство пользователя определяет порядок установки и эксплуатации автомобильного мультимедийного центра (далее «устройства») в автомобиле с напряжением бортовой сети 12 В. Установку устройства рекомендуется производить с привлечением специалиста по электрооборудованию автомобилей.

Самостоятельное вскрытие устройства, механические повреждения и нарушение порядка эксплуатации могут привести к его неисправностям и к лишению права на гарантийное обслуживание.

При покупке устройства требуйте проверки его работоспособности. Убедитесь, что в гарантийном талоне на устройство поставлен штамп магазина, разборчивая подпись и дата продажи.

В связи с постоянной работой по совершенствованию устройства, повышающей его надёжность и улучшающей эксплуатационные характеристики, в конструкцию и сервисные меню управления могут быть внесены изменения, не отражённые в настоящем Руководстве.

Прежде чем включить устройство, внимательно ознакомьтесь с настоящим Руководством пользователя.

Назначение устройства

Устройство Prology DVU-1270 предназначено для воспроизведения файлов с карт памяти microSD/USB форматов MP3, WMA, JPEG, MKV, MPEG4, FLV, RMVB, FLAC и прослушивания радиостанций с использованием встроенного FM/УКВ-тюнера.

Устройство обеспечивает:

- воспроизведение аудио/видеофайлов и файлов изображения с карт памяти microSD/USB;
- прием радиостанций в диапазонах FM и УКВ;
- воспроизведение звука через внешние громкоговорители или через линейный выход RCA.

Функции устройства

- Встроенный широкоформатный ЖК-монитор с диагональю 2.7" (68 мм)
- Максимальная выходная мощность 4 x 55 Вт
- Высокоскоростной цифровой PLL-тюнер
- Память на 18 радиостанций (12 FM, 6 УКВ)
- Совместимость с форматами MKV, MPEG4, FLV, RMVB, FLAC, MP3, WMA, JPEG
- Слот для карт памяти microSD
- Поддержка карт памяти с интерфейсом USB
- Линейный стереовход Mini-Jack на передней панели
- Стереовыход RCA
- Стандартный монтажный размер 1 DIN
- Стандартный разъем ISO

Комплект поставки

Устройство Prology DVU-1270	1 шт.
Панель передняя съёмная	1 шт.
Декоративная рамка	1 шт.
Настоящее Руководство пользователя	1 шт.
Гарантийный талон	1 шт.
Футляр передней панели съёмной	1 шт.
Индивидуальная потребительская тара	1 комплект

- Данное устройство является технически сложным товаром и относится к бытовой радиоэлектронной аппаратуре. По Общероссийскому классификатору продукции и услуг устройство относится к группировке 3230115 «Устройства радиоприемные комбинированные прочие» (часть IV ОКДП).
- Монтаж и эксплуатация данного устройства должны осуществляться в соответствии с настоящим Руководством. Монтаж устройства осуществляется в штатное место в панели приборов автомобиля, подключение и настройка устройства изложены в настоящем Руководстве и могут быть произведены потребителем в полном объеме самостоятельно. Однако завод-изготовитель настоятельно рекомендует Вам поручить проведение указанного комплекса работ сервисному центру, сертифицированному по ГОСТ Р 51709-2001 (ОКУН 017613) — установка на легковой автомобиль дополнительного электрооборудования, сигнализаций и др. (далее — сертифицированный сервисный центр). Адрес и телефон авторизованного сервисного центра в Вашем городе Вы можете узнать на официальном сайте Prology: <http://prology.ru/support>
- **Завод-изготовитель не несет ответственность за проблемы, возникшие вследствие самостоятельной установки устройства!**
- Для подачи питания на данное устройство может использоваться только источник питания с напряжением +12 В постоянного тока; отрицательная клемма аккумуляторной батареи должна быть соединена с «массой».
- Перед установкой устройства, пожалуйста, полностью прочитайте данное Руководство. Установка устройства требует подключения ко многим штатным системам автомобиля. Автомобили имеют низковольтные или мультиплексные системы, которые могут быть повреждены при использовании низкоомных проверочных приборов, например, проверочных ламп или логических пробников (которые используются для тестирования компьютеров). Для проверки всех штатных цепей автомобиля перед подключением устанавливаемого устройства используйте только высококачественный цифровой мультиметр.
- Не пытайтесь в случае поломки открыть корпус устройства и отремонтировать его самостоятельно. Если устройство не работает правильно, обратитесь к соответствующему разделу данного Руководства. Ошибки, допущенные при установке и эксплуатации устройства, могут быть иногда приняты за его неисправность. Если неисправность не устранена, обратитесь в сервисный центр.
- При мойке автомобиля следите, чтобы внутрь устройства не попала вода, так как это может привести к его повреждению. Недопустимо попадание жидкостей в устройство при мойке панели приборов, внутренней части ветрового стекла и/или случайное пролитие жидкости на приборную панель, а также через неплотности моторного щита при мойке моторного отсека, при подаче моющей смеси под давлением, т.к. это может привести к выходу из строя устройства.
- Перед чисткой салона автомобиля с помощью пароочистителя, пылесоса, моющих средств и/или иных способов очистки, устройство необходимо обесточить и накрыть влагонепроницаемой пленкой.

- После использования автомобиля на открытом воздухе в летний период необходимо пылесосить салон в целях сбора возможных насекомых и не-попадания их внутрь устройства и его составных частей. Попадание внутрь устройства и его составных частей насекомых недопустимо.
- Не допускайте попадания каких-либо предметов в слот для карт памяти microSD и в разъем для карт памяти USB, кроме соответствующих карт памяти. Находящиеся внутри устройства узлы могут быть повреждены любыми посторонними предметами.
- **Температура.** Устройство может работать неправильно при экстремально высоких или экстремально низких температурах. В таком случае прекратите использовать устройство до тех пор, пока температура не станет нормальной, устройство оборудовано встроенной схемой защиты. Когда температура внутри устройства повышается до определённой величины, схема защиты автоматически останавливает воспроизведение. В этом случае дайте устройству возможность охладиться, а затем снова включите воспроизведение.
- **Конденсат.** В дождливую погоду или в условиях повышенной влажности, а также в холодное время года сразу же после того, как включен обогреватель (отопитель) салона автомобиля, внутри устройства может сконденсироваться влага. В случае возникновения конденсации влаги устройство может работать неправильно. Для устранения такой неисправности отключите устройство и подождите, пока сконденсировавшаяся влага не испарится (около часа).
- **Очистка.** Не пытайтесь очищать устройство с помощью каких-либо химических веществ, так как это может привести к ухудшению его внешнего вида. Для очистки корпуса устройства используйте только чистую и сухую ткань.
- Для того чтобы избежать повреждения жидкокристаллического монитора следите за тем, чтобы внутрь монитора не попала вода или какие-либо напитки (жидкости). В случае попадания жидкости внутрь жидкокристаллического монитора выключите питание, отключите предохранитель цепи питания и как можно скорее обратитесь в сервисный центр.
- Следите за тем, чтобы внутрь жидкокристаллического монитора через вентиляционные отверстия не попадали металлические или легковоспламеняющиеся предметы.

Элементы управления на передней панели

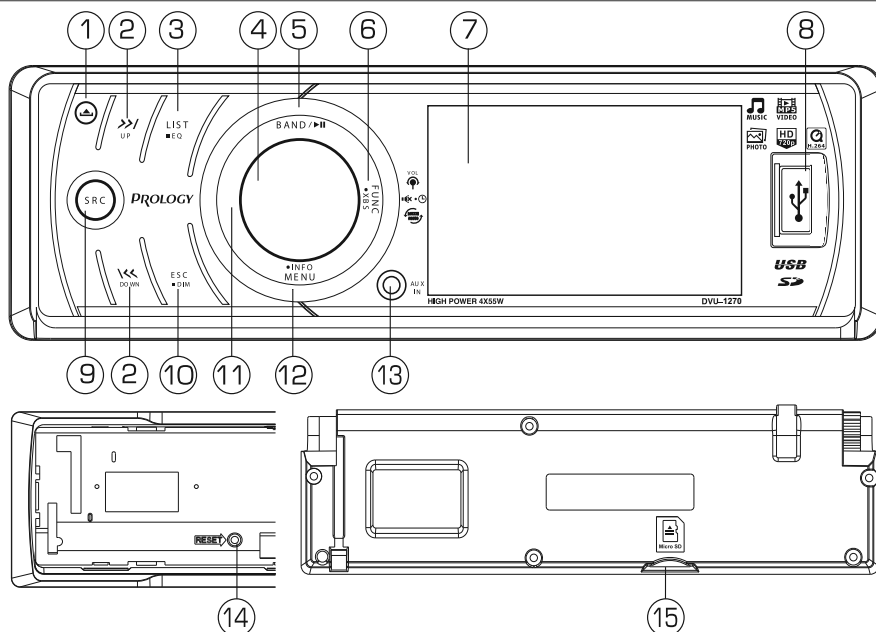

1. Кнопка откидывания передней панели ▲
2. Кнопки настройки радиоприемника; перехода к предыдущей/следующей части (треку); ускоренной перемотки в обратном/прямом направлении ◀◀/▶▶
3. Кнопка **LIST/EQ**:
 Вызов списка сохраненных в память устройства радиостанций;
 Вызов списка файлов в режиме воспроизведения;
 Выбор предустановок эквалайзера (долгое нажатие)
4. Вращающийся регулятор уровня громкости и параметров настроек; кнопка включения/выключения звука, кнопка подтверждения выбора; кнопка отображения текущего времени (долгое нажатие)
5. Кнопка выбора диапазона радиоприёмника; пауза/воспроизведение; включение/выключение функции сабвуфера (долгое нажатие) **BAND/▶|**
6. Кнопка вызова функционального меню; включение/выключение функции усиления низких частот (долгое нажатие) **FUNC/XBS**
7. Дисплей
8. Разъём для подключения карт памяти USB
9. Кнопка входа в меню выбора источника сигнала **SRC**
10. Кнопка возврата в предыдущее меню или режим работы и изменения яркости подсветки дисплея **ESC/DIM**
11. Кнопка включения питания; кнопка выключения питания (долгое нажатие) Ⓞ
12. Кнопка вызова меню системных настроек устройства и отображения информации о воспроизведении видеофайлов **MENU/INFO**
13. Линейный аудиовход Mini-Jack **AUX-IN**
14. Кнопка сброса настроек устройства **RESET**
15. Слот для карт памяти microSD

Включение и выключение устройства

Для включения устройства нажмите кнопку **⓪** (11) (стр. 6) на передней панели. Для выключения устройства нажмите и удерживайте не менее 2 секунд кнопку **⓪**.

Выбор режима работы

Нажмите кнопку **SRC** (9) (стр. 6) на передней панели для входа в меню режимов. Вращайте регулятор громкости (4) (стр. 6) для выбора одного из режимов: **РАДИО** (радиоприемника), **USB** (карты памяти USB), **SD-КАРТА** (карты памяти microSD), **AUX IN** (аудиовхода на передней панели). Для подтверждения выбора режима нажмите регулятор громкости.

Примечание. Режимы воспроизведения карт памяти microSD/USB доступны только при условии, что в устройство вставлена соответствующая карта памяти.

Регулировка громкости

Для уменьшения или увеличения громкости вращайте регулятор громкости (4) (стр. 6) соответственно против часовой стрелки или по часовой стрелке.

Отключение звука

Для отключения звука устройства нажмите регулятор громкости (4) (стр. 6) на передней панели. На дисплее устройства появится надпись «Откл. звук». Для включения звука нажмите регулятор громкости на передней панели еще раз, либо поверните регулятор громкости (4) (стр. 6).

Просмотр текущего времени

Нажмите и удерживаете не менее 2 секунд регулятор громкости (4) (стр. 6). На дисплее устройства отобразится текущее время. Для возврата в предыдущий режим работы повторите данное действие.

Увеличение уровня низких частот

Нажмите и удерживайте в течение 2 секунд кнопку **FUNC/XBS** (6) (стр. 6) на передней панели для увеличения уровня низких частот. Для отключения этого режима нажмите и удерживайте нажатой кнопку **FUNC/XBS** еще раз.

Изменение яркости подсветки дисплея

Нажмите и удерживайте в течение 2 секунд кнопку **ESC/DIM** (10) (стр. 6) на передней панели для уменьшения уровня яркости подсветки дисплея. Для возврата к обычному уровню подсветки нажмите и удерживайте нажатой кнопку **ESC/DIM** еще раз.

Кнопка RESET

Кнопка сброса **RESET** (14) (стр. 6) находится за передней панелью в отверстии на корпусе устройства и для ее нажатия следует воспользоваться шариковой ручкой или другим подобным заостренным предметом. Отсоедините переднюю панель (см. «Отсоединение передней панели» на (стр. 17)) и нажмите кнопку **RESET**. После нажатия данной кнопки из памяти устройства будут стерты все запрограммированные радиостанции, и устройство выключится. Также данная кнопка должна быть нажата при появлении на дисплее ошибочной индикации, неверном функционировании или при «зависании» устройства.

Примечание. Если после нажатия кнопки **RESET** устройство продолжает работать неправильно, полностью отключите питание устройства (отсоединив желтый и красные провода), затем восстановите питание и проверьте работоспособность.

Управление радиоприемником

При необходимости переключения устройства в режим работы радиоприемника нажмите кнопку **SRC** (9) (стр. 6) на передней панели устройства, затем с помощью регулятора громкости (4) (стр. 6) выберите режим **«РАДИО»**. Для подтверждения выбора нажмите регулятор громкости.

Выбор диапазона радиоприемника

Для переключения диапазонов радиоприемника нажимайте кнопку **BAND/▶▶** (5) (стр. 6) на передней панели. Диапазоны будут переключаться циклически в следующем порядке: *FM1* → *FM2* → *FM3* → *FM1* → ...

Примечание. Диапазон FM3 соответствует диапазону УКВ.

Автоматическая настройка на радиостанцию

Нажмите кнопку **◀◀/▶▶** для автоматического поиска радиостанции в направлении уменьшения/увеличения частоты настройки.

Ручная настройка на радиостанцию

Нажмите и удерживайте кнопку **◀◀** или **▶▶** для перехода в режим ручной настройки на радиостанцию. Для увеличения частоты настройки на один шаг временно нажмите кнопку **▶▶**. Для уменьшения частоты настройки на один шаг одновременно нажмите кнопку **◀◀**.

Примечание. Выход из режима ручного поиска осуществляется, если в течение 5 секунд не нажимались кнопки **◀◀/▶▶**.

Список предварительно настроенных радиостанций

Нажмите кнопку **LIST/EQ** (3) (стр. 6) на передней панели устройства для входа в меню предварительно настроенных радиостанций.

С помощью регулятора громкости (4) (стр. 6) на передней панели устройства выберите нужную радиостанцию и нажмите на регулятор громкости.

Меню настроек радиоприемника

Для выбора желаемой настройки устройства в режиме радиоприемника нажмите кнопку **FUNC/XBS** (6) (стр. 6) на передней панели. На дисплее устройства появится список функций. С помощью регулятора громкости (4) (стр. 6) выберите необходимую Вам функцию. Для выбора функции нажмите регулятор громкости.

Сохр. Вруч. Переход в режим ручного сохранения прослушиваемой радиостанции в памяти устройства.

Сохр. Авто. Переход в режим автоматической настройки на радиостанции в выбранном диапазоне и сохранение в памяти устройства шести радиостанций с наиболее мощным сигналом.

Поиск местн. В режиме местного приема («ВКЛ.») чувствительность при автоматическом поиске немного снижена для наиболее точной настройки на радиостанции, уровень приёма которых чрезмерно высок.

Зона. Выбор пользователем подходящей частоты приёма в зависимости от места действия аппарата. США/Европа/Латин./УКВ.

Для выхода из данного меню нажмите кнопку **ESC/DIM** [10] (стр. 6).

Использование карт памяти USB/microSD

Подключение/извлечение USB-карты

Откройте крышку разъема USB (8) (стр. 6) на передней панели устройства и вставьте в него карту памяти, как показано на рисунке. Устройство автоматически переключится на карту памяти (при условии, если на ней присутствуют поддерживаемые форматы файлов). При необходимости перейдите в режим «USB» с помощью кнопки **SRC** (9).

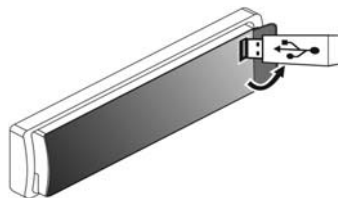

Для извлечения карты памяти выйдите из режима «USB» с помощью кнопки **SRC**, затем извлеките карту памяти и закройте крышку разъема.

Управление воспроизведением файлов, находящихся на карте памяти, подробно описано в разделе **Меню управления воспроизведением аудиофайлов** на стр. 10.

Подключение/извлечение microSD-карты

Откиньте или отсоедините переднюю панель (см. «Съемная передняя панель устройства» на стр. 17). Вставьте карту в слот 15 (стр. 6), как показано на рисунке, до щелчка. Затем снова закройте или установите переднюю панель, как описано на стр. 17.

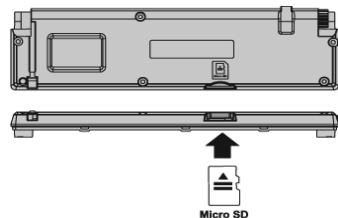

При необходимости перейдите в режим «SD-карта» с помощью кнопки **SRC** (9) (стр. 6).

Для извлечения карты памяти выйдите из режима «SD-карта» с помощью кнопки **SRC**, затем нажмите откиньте или отсоедините панель. Нажмите на выступающий край карты до щелчка и аккуратно извлеките ее из слота.

Управление воспроизведением файлов, находящихся на карте памяти, подробно описано в разделе **Меню управления воспроизведением аудиофайлов** на стр. 10.

Примечание.

- Устройство поддерживает чтение карт памяти, содержащих форматы: MPEG4 (*.avi) (DivX 3.11, битрейт видеопотока (не более) – 2000 кбит/с, разрешение 800x480; DivX 5, битрейт видеопотока (не более) – 5000 кбит/с, разрешение 800x480; XviD, битрейт видеопотока (не более) – 5000 кбит/с, разрешение 800x480), AVC (*.mp4) - битрейт видеопотока (не более) – 5000 кбит/с, разрешение 800x480, MKV - битрейт видеопотока (не более) 5000 кбит/с, разрешение 1280x720, FLV, RMVB, FLAC, MP3, WMA, JPEG.
- Поддерживаются карты объемом до 32 Гб.
- Объем поддерживаемой карты зависит от фирмы-изготовителя.
- Рекомендуются карты фирм Transcend и Kingston.
- Файловая система FAT16/FAT32 (максимальное количество файлов – 2000).
- Название файла: 128 символов (Юникод); русский язык не поддерживается.
- Информация ID3 TAG (версия 2.0): песня/исполнитель/альбом: 30 символов; русский язык поддерживается не во всех случаях.



- Поддерживается интерфейс USB 2.0; передача данных только со скоростью интерфейса USB 1.1.
- Не все виды USB-карт совместимы с данным устройством!

Меню управления воспроизведением медиафайлов

В случае необходимости перейдите в режим **USB** или **SD-КАРТА**. Для этого нажмите кнопку **SRC** (9) (стр. 6) на передней панели устройства, затем с помощью регулятора громкости (4) (стр. 6) выберите соответствующий режим и нажмите регулятор громкости. При загрузке карт памяти microSD/USB воспроизведение начинается автоматически.

Список воспроизведения

Во время воспроизведения трека нажмите кнопку **LIST/EQ** (3) (стр. 6) на передней панели. Нажимайте последовательно кнопку **LIST/EQ** (3) (стр. 6) для выбора типа воспроизводимых файлов:

Иконка	Тип файлов
	Аудиофайлы и все каталоги на карте памяти, в которых они находятся
	Файлы изображений и все каталоги на карте памяти, в которых они находятся
	Видеофайлы и все каталоги на карте памяти, в которых они находятся

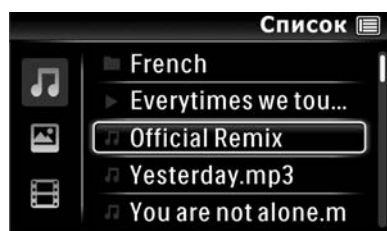

Для выбора необходимого файла вращайте регулятор параметров (4) (стр. 6). Нажмите регулятор громкости для начала воспроизведения выбранного файла.

Для выхода из данного меню нажмите кнопку **ESC/DIM** (10) (стр. 6).

Временная остановка воспроизведения

Во время воспроизведения медиафайла нажмите кнопку **PAUSE** или кнопку **BAND/PAUSE** (5) (стр. 6) на передней панели для временной остановки воспроизведения. Для возобновления воспроизведения повторно нажмите данную кнопку.

Переход к следующему или предыдущему файлу

Во время воспроизведения нажимайте кнопки **PREV**/**NEXT** на передней панели для перехода к предыдущему/следующему файлу.

Ускоренная перемотка в прямом и обратном направлении

Во время воспроизведения аудио- или видеофайла нажимайте и удерживайте кнопку **PREV**/**NEXT** на передней панели для ускоренной перемотки в обратном/прямом направлении.

Примечание. Во время ускоренной перемотки звук отключается.

Повторное воспроизведение

Во время воспроизведения нажмите кнопку **FUNC/XBS** (6) (стр. 6). В появившемся меню выберите пункт «**ПОВТ.**».

Последовательно нажимая регулятор громкости (4) (стр. 6) выберите один из режимов повторного воспроизведения: *Одну (Повтор один) → Все (Повтор всего)*.

Воспроизведение в случайном порядке

Во время воспроизведения аудиофайлов нажмите кнопку **FUNC/XBS** на передней панели. В появившемся меню выберите пункт «**СЛУЧ.**». Последовательно нажимая на регулятор громкости (4) (стр. 6) выберите один из режимов воспроизведения в произвольном порядке: *Вкл (Включен) → Выкл (Выключен)*.

Отображение информации

Нажмите и удерживаете не менее 2 секунд кнопку **MENU/INFO** (12) (стр. 6) на передней панели для отображения на дисплее дополнительной информации при воспроизведении видеофайла. Для отключения информации нажмите кнопку **ESC/DIM** (10) (стр. 6).

Слайд-шоу

Во время просмотра изображений нажмите кнопку **FUNC/XBS** (6) (стр. 6) и включите данную функцию для последовательной смены файлов изображения через каждые 3 секунды.

Увеличение масштаба изображения

Во время просмотра изображений последовательно нажимайте регулятор громкости для изменения масштаба: $x1$, $x2$, $x3$, $x4$, $x1/2$, $x1/3$, $x1/4$.

Поворот изображения

Во время просмотра изображений вращайте регулятор громкости, чтобы вращать изображения на угол, кратный 90° .

Настройки изображения

Во время воспроизведения видеофайла нажмите кнопку **FUNC/XBS** (6) (стр. 6) на передней панели. Вращая регулятор громкости (4) (стр. 6) выберите «**НАСТРОЙКИ ВИДЕО**», а затем нажмите регулятор громкости. На дисплее устройства появится меню настроек изображения. Для выбора нужной настройки вращайте регулятор громкости, затем нажмите регулятор громкости. Для изменения выбранной настройки нажимайте кнопки вращайте регулятор громкости. Нажмите регулятор громкости после окончания настройки. Доступные настройки: **Яркость**, **Контрастность**, **Цветность**, **Сброс** (сброс настроек).



Формат монитора

Во время воспроизведения видеофайла нажмите кнопку **FUNC/XBS** (6) (стр. 6) на передней панели. В появившемся меню выберите пункт «**ФОРМАТ**», вращая регулятор громкости (4) (стр. 6). Нажимайте регулятор громкости для выбора необходимого формата монитора: Авто, Полный, 4:3 и 16:9.

Меню настроек

Для выбора необходимого режима настройки устройства нажмите кнопку **MENU/INFO** (12) (стр. 6), затем с помощью вращающегося регулятора громкости (4) (стр. 6) выберите необходимую настройку и нажмите регулятор громкости для подтверждения.



Настройки звучания

Выбрав настройку «**АУДИО**», вращайте регулятор громкости (4) (стр. 6) для выбора необходимой функции, затем нажмите регулятор громкости для подтверждения. Для настройки выбранной функции вращайте регулятор громкости.

НЧ - Данная функция предназначена для изменения уровня низких частот.

ВЧ - Данная функция предназначена для изменения уровня высоких частот.

БАЛАНС - Данная функция предназначена для изменения баланса правого (R) и левого (L) каналов.

МИКШЕР - Данная функция предназначена для изменения баланса переднего (F) и тылового (R) каналов.

Настройки радиоприемника

Выбрав настройку «**РАДИО**», вращайте регулятор громкости (4) (стр. 6) для выбора необходимой функции, затем последовательно нажимайте регулятор громкости для изменения настроек.

РАДИО ЗОНА

При помощи данной функции выбираются частотные диапазоны в соответствии со стандартами вещания в данном регионе. Для России необходимо выбрать значение «УКВ».

Системные настройки

Выбрав настройку «**СИСТЕМА**», вращайте регулятор громкости (4) (стр. 6) для выбора необходимой функции, затем нажимайте регулятор громкости для изменения настроек.

ЗВУК. СИГНАЛ

Данная функция управляет звуковыми сигналами, сопровождающими все нажатия на кнопки.

ВКЛ – звуковые сигналы включены; ВЫКЛ – звуковые сигналы выключены.

Примечание. Сигналы слышны только в акустической системе, подключенной к силовым выходам (как фронтальным, так и тыловым) разъема ISO (секция В).

ВРЕМЯ/ДАТА

Данная функция служит для установки текущего времени.

Вращая регулятор громкости по часовой стрелке или против часовой стрелки, выберите значение часов. Нажмите на регулятор громкости (4) (стр. 6) для подтверждения. Таким же образом выберите значение минут, числа, месяца и года.

ЯЗЫК

При помощи данной опции можно выбрать язык экранного меню устройства.

Настройки эквалайзера

Есть два способа выбора предустановок эквалайзера:

- Выбрав настройку «**EQ**», вращайте регулятор громкости (4) (стр. 6) для выбора необходимой предустановки эквалайзера, затем нажмите регулятор громкости (4) (стр. 6) для подтверждения;
- Нажмите и удерживайте кнопку **LIST/EQ** (3) (стр. 6) на передней панели.

Доступны следующие настройки:

EQ ВЫКЛ. — эквалайзер отключен

ПОП — поп-музыка

ТЕХНО — техно-музыка

РОК — рок-музыка

КЛАСС. — классическая музыка

ДЖАЗ — джаз-музыка

ВОКАЛ — вокал

ЛИЧНЫЙ — пользовательские настройки, зависят от настроек звучания (НЧ/ВЧ)

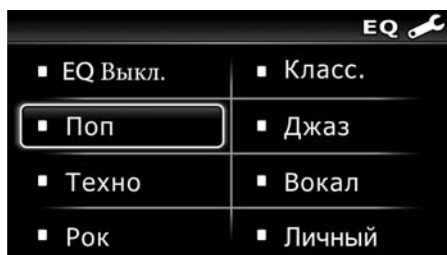

Для выбора нужной предустановки эквалайзера вращайте регулятор громкости (4) (стр. 6). Затем нажмите регулятор громкости для подтверждения.

Линейный аудиовход mini-jack на передней панели

Подключите внешний источник аудио к линейному аудиовходу AUX IN (3.5mm mini-jack 3pin 14mm) (13) (стр. 6). Для прослушивания сигнала нажмите кнопку **SRC** (9) (стр. 6), затем с помощью регулятора громкости (4) (стр. 6) выберите режим «**AUX-IN**». Для подтверждения выбора нажмите регулятор громкости.

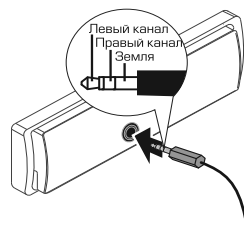

Основные технические характеристики

Общие

Напряжение питания	12 В
Предельные значения напряжения питания	11–14,4 В
Полярность источника питания:	Только системы с заземлением отрицательного полюса батареи
Диапазон рабочих температур	-10...+ 60 °С
Температура хранения	- 20...+ 70 °С
Допустимая влажность при работе	45–80 %
Допустимая влажность при хранении	30–90 %
Диапазон воспроизводимых частот	20 Гц – 16 кГц
Максимальная выходная мощность	4 x 55 Вт
Номинальное сопротивление динамиков	4 Ом
Номинал встроенного предохранителя	15 А
Уровень входного аудиосигнала	≥ 1200 мВ
Размеры установочные (Ш x В x Г)	180 x 50 x 176 мм

Радиоприёмник

Диапазон частот FM	87,5–108 МГц
Диапазон частот УКВ	65–74 МГц
Полезная чувствительность	12 дБ (мкВ)
Глубина разделения стереоканалов (1 кГц)	25 дБ
Отношение сигнал-шум	> 50 дБ

Монитор

Тип дисплея	жидкокристаллический
Разрешение дисплея	432 X 240 пикселей
Размер дисплея	2,7" (68 мм)

Примечание. Технические характеристики и внешний вид устройства могут быть изменены производителем без предварительного уведомления.

Установка устройства

Примечания.

- Для установки устройства выберите такое место, где оно не будет мешать водителю нормально управлять автомобилем.
- Перед окончательной установкой устройства временно подключите к нему все провода и убедитесь, что все соединения сделаны правильно и система работает нормально.
- Используйте только прилагающиеся к устройству крепежные изделия. Только в этом случае установка будет надежной и безопасной. Использование деталей, не входящих в комплект устройства, может привести к нарушению его нормальной работы.
- Если установка устройства требует сверления отверстий или любого другого изменения штатных деталей автомобиля, обязательно проконсультируйтесь у ближайшего дилера.
- Устанавливайте устройство таким образом, чтобы оно не могло стать причиной ранения водителя или пассажиров во время внезапной остановки или резкого торможения.
- При установке отклонение устройства от горизонтальной плоскости не должно превышать 30° . В противном случае технические характеристики устройства могут отличаться от оптимальных.
- Никогда не устанавливайте устройство там, где оно будет сильно нагреваться, например, от воздействия прямых солнечных лучей или горячего воздуха, поступающего от отопителя. Также избегайте мест, в которых устройство будет подвергаться воздействию сильной вибрации или на него будет попадать пыль или грязь.
- После подключения устройства к бортовой сети питания вначале подсоедините положительную клемму аккумулятора, затем отрицательную.

Процедура установки

Существует два варианта установки устройства. При использовании первого варианта устройство устанавливается в приборную панель автомобиля спереди, а при использовании второго варианта устройство устанавливается сзади передней панели (устройство устанавливается вместо штатного радиоприемника автомобиля, для закрепления используются резьбовые отверстия на боковых панелях устройства). Более подробно оба варианта установки устройства описываются в данном руководстве ниже.

Первый вариант установки устройства

Устройство может быть установлено в приборную панель автомобиля; монтажное отверстие должно иметь размеры 182 x 52 мм. Толщина приборной панели должна быть в пределах 4,8–5,6 мм.

1. Вставьте кожух устройства в приборную панель, выберите на кожухе те металлические язычки, которые соответствуют толщине приборной панели, и отогните их, чтобы зафиксировать кожух на месте. После вкручивания монтажного винта закрепите на нем демпфирующую прокладку, входящую в крепежный комплект.

2. Выполните все необходимые подключения, согласно схеме на стр. 18 и убедитесь что устройство функционирует исправно. Затем вставьте устройство в кожух и закрепите его винтами (M5X6 мм).
3. Закрепите декоративную рамку на передней панели устройства.
4. Установите съемную переднюю панель.

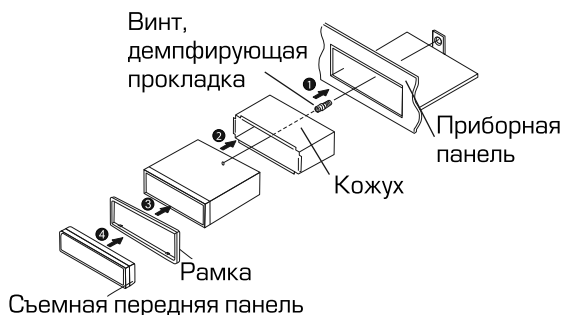

Второй вариант установки устройства

Данный вариант установки предусматривает использование резьбовых отверстий, которые находятся на боковых панелях устройства. Закрепите устройство на крепежных кронштейнах штатного радиоприемника.

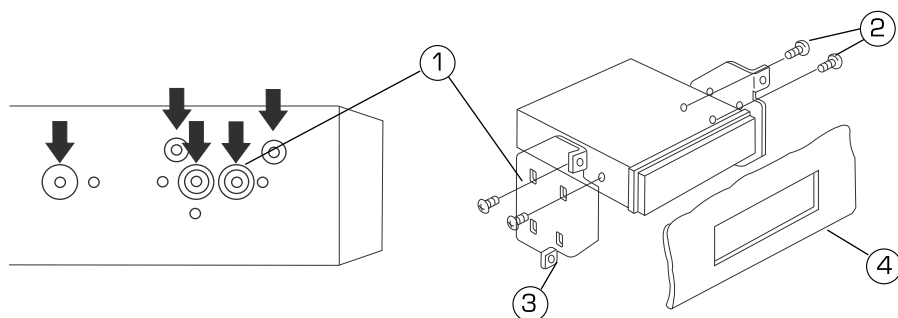

1. Выберите положение кронштейнов, при котором будут совмещены резьбовые отверстия на кронштейнах и резьбовые соединения на корпусе устройства. Закрепите кронштейны с обеих сторон устройства не менее чем в двух местах. Для этого используйте либо крепежные винты (5 x 6 мм), либо винты с потайной головкой (4 x 6 мм), в зависимости от типа резьбовых отверстий на кронштейне.
2. Винты.
3. Крепежные кронштейны штатного радиоприемника.
4. Приборная панель или консоль автомобиля.

Примечание. При установке устройства по второму методу кожух и декоративная внешняя рамка не используются.

Удаление устройства

1. Выключите питание устройства.
2. Снимите с устройства декоративную рамку.
3. Вставьте съемники, входящие в комплект устройства, в пазы на обеих сторонах устройства, как показано на рисунке, чтобы они зафиксировались со щелчком. Для того, чтобы вынуть устройство из приборной панели автомобиля, потяните за съемники на себя.

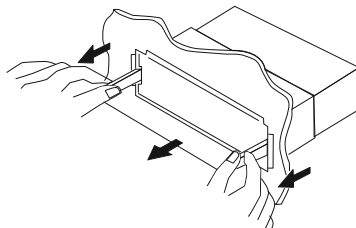

Съемная передняя панель устройства

Отсоединение передней панели

1. Нажмите и удерживайте кнопку ① (11) (стр. 6) на передней панели, чтобы отключить питание, затем нажмите кнопку откидывания панели ▲ (1) (стр. 6).
2. Сдвиньте панель вправо, чтобы освободить левый упор (1).
3. Потяните левую часть панели на себя, чтобы снять панель (2).

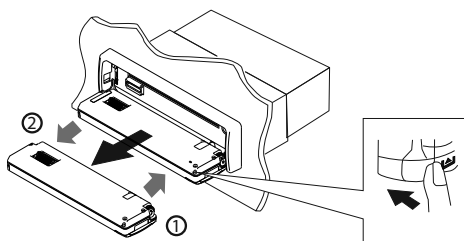

Установка передней панели

1. Вставьте сначала правую сторону панели (1), затем левую сторону до щелчка (2).
2. Надавите на левую верхнюю часть панели до щелчка и убедитесь, что панель установлена правильно. В противном случае некоторые кнопки будут функционировать неправильно, а на дисплее будет ошибочная индикация.

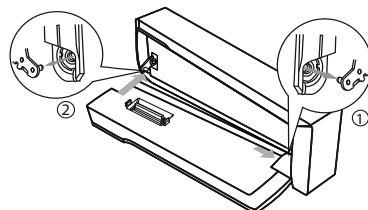

Осторожно:

1. Никогда не роняйте переднюю панель устройства.
2. Никогда не нажимайте кнопки при отсоединении или установке передней панели.
3. Никогда не дотрагивайтесь до разъемов, находящихся на передней панели и устройстве. Это может привести к загрязнению разъемов и плохому электрическому контакту.
4. В случае загрязнения контактов, их можно очищать сухой и чистой тканью.
5. Не подвергайте переднюю панель сильному нагреванию или воздействию прямых солнечных лучей.
6. Следите за тем, чтобы на переднюю панель устройства не попали бензин, растворители или другие летучие жидкости.
7. Никогда не пытайтесь разобрать переднюю панель устройства.

Схема подключения проводов устройства

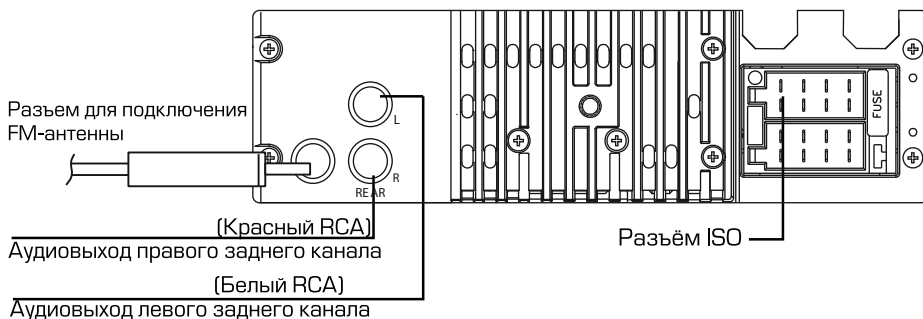

Назначение контактов разъема ISO	
конт.	Назначение
A4	+12 В постоянно
A5	Выход +12 В на авт.антенну
A7	+12 В при включенном ACC
A8	Масса
B1	Правый задний динамик (+)
B2	Правый задний динамик (-)
B3	Правый передний динамик (+)
B4	Правый передний динамик (-)
B5	Левый передний динамик (+)
B6	Левый передний динамик (-)
B7	Левый задний динамик (+)
B8	Левый задний динамик (-)

Расположение контактов разъема ISO:
Секция А

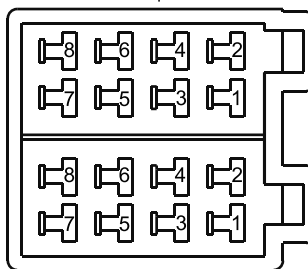

Секция В

ВНИМАНИЕ!

- Неверное подключение устройства может привести к его поломке и лишению права на гарантийное обслуживание.
- В данном устройстве используются усилители мощности, подключенные по мостовой схеме. При подключении динамиков не допускается замыкание проводов на массу автомобиля, на провод питания +12 В или друг с другом.
- Красный провод устройства должен быть подключен к цепи зажигания во избежание разряда аккумуляторной батареи автомобиля при продолжительной стоянке.
- Жёлтый провод устройства должен быть подключен к проводу с постоянным напряжением +12 В, даже при выключенном зажигании. Если Вы не нашли такого провода, то подключитесь к плюсовой клемме аккумулятора после блока предохранителя.
- Чёрный провод устройства должен быть подсоединён к заземлённой металлической части автомобиля. Если Вы не смогли найти подходящий болт или винт, просверлите отверстие в металлической детали автомобиля и винтом закрепите в нём провод. Перед выполнением этой операции обязательно проконсультируйтесь с дилером Вашего автомобиля. Для обеспечения хорошего заземления удалите краску и грязь с тех областей поверхности, с которыми соприкасается провод.

В случае сброса настроек устройства после выключения зажигания поменяйте местами подключение желтого и красного провода, как показано на рисунке:



Технические допуски на возможные незначительные дефекты изображения

Жидкокристаллическая панель состоит из множества точек, называемых пикселями. Пиксель состоит из трех субпикселей основных цветов – красного, зеленого и синего, расположенных по горизонтали. Появление на ЖК-панели небольшого количества дефектных пикселей (постоянно светящихся одним цветом) объясняется огромным общим количеством пикселей и сложностью технологического процесса. Минимизация подобных дефектов достигается тщательным контролем качества производства ЖК-панелей, регламентированного требованиями стандарта ISO 13406-2.

Панель монитора условно разделяется на две зоны, «А» и «Б», как показано на рисунке снизу. ЖК-панель подлежит бесплатной замене в течение гарантийного срока, если число пикселей, постоянно светящихся одним цветом, превышает любое число пикселей, указанное в таблице.

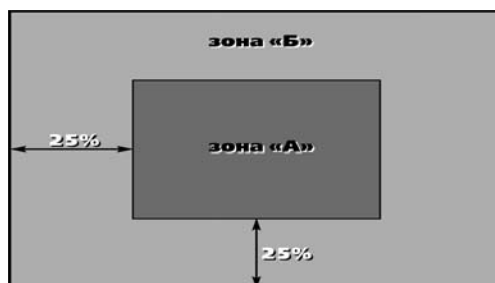

Цвет пикселя	Зона «А»	Зона «Б»
Белый	0	0
Черный	3	6
Цвет субпикселя		
Синий	3	6
Красный	3	6
Зеленый	3	6
Всего	3	6

Эксплуатационные ограничения и текущий ремонт

Устройство предназначено для эксплуатации в автомобилях с напряжением бортовой сети 12 В. Не следует эксплуатировать устройство, имеющее повреждения корпуса или соединительных кабелей.

Ошибки, допущенные при установке и эксплуатации устройства, могут быть иногда приняты за его неисправность. Ниже приводится таблица, в которой сведены простые методы проверки, способные помочь Вам устранить большую часть проблем, возникающих при использовании устройства.

При отсутствии видимых причин неисправности устройство следует демонтировать и обратиться в сервисный центр. Перед тем, как перейти к методам проверки, описанным в данной таблице, тщательно проверьте правильность подключения устройства.

Неисправность	Причина	Устранение
Нет питания	Перегорел предохранитель устройства	Поменяйте перегоревший предохранитель на предохранитель нужного номинала. Если предохранитель перегорит снова, обратитесь в сервисный центр
	Неправильное подключение	Проверьте подключение питания
	Двигатель не заведён	Поверните ключ зажигания
Нет звука	Громкость установлена на минимум, или выключен звук (MUTE)	Проверьте громкость или включите звук
	Неправильное подключение	Проверьте подключение динамиков
Нет изображения	Неправильное подключение	Проверьте правильность подключения устройства
	Полностью убрана яркость изображения	Отрегулируйте яркость на мониторе или на внешнем мониторе, который подключен к устройству
Неверное отображение функций на экране	Нестабильность системы	Нажмите кнопку RESET.
Не удаётся подключить USB/microSD-карту памяти	Карта неправильно устанавливается	Подключите карту, как указано на стр. 9

Неисправность	Причина	Устранение
Не удается прочитать USB/microSD-карту памяти	Формат NTFS не поддерживается	Убедитесь, что файловая система на USB/microSD-карте памяти FAT16 или FAT32
	Карта неисправна	Замените карту памяти
Радиоприемник не работает	К устройству не подключен кабель антенны	Надежно подключите кабель антенны к устройству
	Антенна сложена или сломана	Полностью вытяните антенну, или замените антенну
Не работает функция автонастройки на радиостанции	Радиостанции имеют слишком слабый сигнал	Настраивайтесь на станции вручную

Для безопасного управления автомобилем

- Для безопасного использования функций устройства, пожалуйста, не забывайте выполнять требования Правил дорожного движения Российской Федерации. Помимо этого старайтесь соблюдать очевидные правила обращения с Вашим автомобилем, как источником повышенной опасности.
- Эти правила, в первую очередь, определяются риском наступления вреда для жизни или здоровья третьих лиц, причинения вреда их имуществу, домашним животным или окружающей среде.
- Просмотр видео во время движения категорически запрещен во избежание возникновения ДТП. Для просмотра видеофайлов после окончания движения обязательно устанавливайте рычаг управления автоматической трансмиссии в положение «PARK», а рычаг переключения ручной коробки передач – в нейтральное положение. После завершения управления всегда ставьте автомобиль на стояночный тормоз, который должен находиться в исправном состоянии и исключать возможность движения автомобиля.
- Всегда паркуйте автомобиль на открытой, хорошо проветриваемой площадке.
- Поддерживайте относительно низкий уровень громкости, чтобы во время движения иметь возможность слышать все, что происходит вокруг автомобиля.
- Не меняйте карты памяти, не регулируйте громкость и не осуществляйте какие-либо другие операции управления устройством, которые могут отвлечь Вас от управления автомобилем.

Хранение, транспортирование, ресурс, утилизация

Устройство рекомендуется хранить в складских или домашних условиях и при необходимости транспортировать в крытых транспортных средствах любого вида в упакованном виде при температуре от -25 °С до +35 °С. Место хранения (транспортировки) должно быть недоступным для попадания влаги, прямого солнечного света и должно исключать возможность механических повреждений.

Срок службы устройства — 2 года. Устройство не содержит вредных материалов и безопасно при эксплуатации и утилизации (кроме сжигания в непригодных условиях).

Условия гарантии

При соблюдении владельцем правил эксплуатации, изложенных в настоящем Руководстве пользователя, устройство обеспечивает безопасность в полном объеме требований настоящего законодательства, не оказывает вредного воздействия на окружающую среду и человека и признано годным к эксплуатации.

Устройство имеет гарантийный срок эксплуатации 12 месяцев с момента покупки без учета времени пребывания в ремонте при соблюдении правил эксплуатации. Право на гарантию дается при заполнении сведений прилагаемого гарантийного талона.

Гарантийные обязательства не распространяются на перечисленные ниже принадлежности изделия, если их замена предусмотрена конструкцией и не связана с разборкой изделия, такие как декоративная рамка, документация, прилагаемая к изделию.

Расшифровка даты выпуска устройства, указанной в серийном номере

Серийный номер устройства указывается под штрих-кодом на упаковке, а также на стикере, который клеится на корпус изделия.

Для того, чтобы узнать информацию о дате выпуска устройства, достаточно расшифровать 5 и 6 знак из 12-значного серийного номера. Пример расшифровки приведен ниже.

1AAAOA000001

A – месяц выпуска (A – январь, B – февраль, C – март, D – апрель, E – май, F – июнь, G – июль, H – август, I – сентябрь, J – октябрь, K – ноябрь, L – декабрь)

O – год выпуска (O – 2010, 1 – 2011, 2 – 2012 и т. д.)

Данное устройство выпущено в январе 2010 года.



