

PROLOGY

MPV-370

АВТОМОБИЛЬНЫЙ
МУЛЬТИМЕДИЙНЫЙ ЦЕНТР



РУКОВОДСТВО ПОЛЬЗОВАТЕЛЯ

► СОДЕРЖАНИЕ

| | |
|--|----|
| Назначение устройства | 3 |
| Комплект поставки | 3 |
| Меры предосторожности | 3 |
| Внешний вид устройства и элементы управления | 4 |
| Элементы управления на пульте ДУ | 4 |
| Использование пульта ДУ | 5 |
| Использование сенсорного экрана | 6 |
| Главное меню | 6 |
| Общие операции | 7 |
| Режим радиоприемника | 9 |
| Использование карт памяти microSD и USB-накопителей | 11 |
| Воспроизведение медиафайлов с карт памяти microSD и USB-накопителей | 11 |
| Режим Bluetooth | 14 |
| Режим AV IN | 18 |
| Режим камеры переднего вида | 18 |
| Настройки | 19 |
| Настройки звука (эквалайзер) | 21 |
| Программирование штатных кнопок управления воспроизведением, находящихся на руле автомобиля | 22 |
| Установка устройства | 25 |
| Технические характеристики | 26 |
| Схема подключения | 27 |
| Назначение отдельных проводов и разъемов на задней панели устройства ... | 28 |
| Технические допуски на возможные незначительные дефекты изображения | 30 |
| Эксплуатация устройства, неисправности и их устранение | 31 |
| Хранение, транспортирование, ресурс, утилизация | 34 |
| Расшифровка даты выпуска устройства, указанной в серийном номере | 34 |

Руководство пользователя определяет порядок установки и эксплуатации автомобильного мультимедийного центра в автомобиле с напряжением бортовой сети 12 В.

В связи с постоянной работой по совершенствованию устройства, повышающей его надёжность и улучшающей эксплуатационные характеристики, в конструкцию и меню управления могут быть внесены изменения, не отражённые в настоящем Руководстве.

Прежде чем включить устройство, внимательно ознакомьтесь с настоящим Руководством пользователя.

▶ НАЗНАЧЕНИЕ УСТРОЙСТВА

Автомобильный мультимедийный центр PROLOGY MPV-370 (далее — «устройство») монтажного размера 2DIN обеспечивает прием радиостанций в диапазонах FM/УКВ, воспроизведение медиафайлов, записанных на карты памяти microSD и USB-накопители, передачу звука с внешних источников, а также управление мобильным телефоном через интерфейс Bluetooth.

▶ КОМПЛЕКТ ПОСТАВКИ

- Устройство PROLOGY MPV-370
- Пульт дистанционного управления
- Декоративная рамка
- Соединительные кабели
- Краткое руководство пользователя

▶ МЕРЫ ПРЕДОСТОРОЖНОСТИ



Подключайте устройство к источнику питания только с напряжением +12 В.



Не допускайте попадания жидкостей.



Не закрывайте вентиляционные отверстия на корпусе.

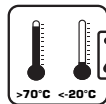

Избегайте сильного нагревания и охлаждения устройства.



Избегайте ударов по устройству.



Не пытайтесь открывать корпус устройства и ремонтировать его самостоятельно.

▶ ВНЕШНИЙ ВИД УСТРОЙСТВА И ЭЛЕМЕНТЫ УПРАВЛЕНИЯ

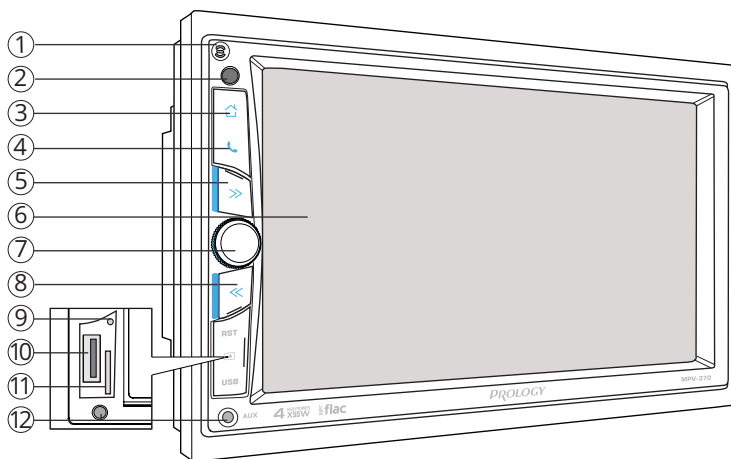

- ① Встроенный микрофон
- ② ИК-приемник сигналов пульта ДУ
- ③ Кнопка перехода в главное меню
- ④ Кнопка перехода в режим Bluetooth и приема вызова
- ⑤ Кнопка перехода к следующему файлу / перемотки трека вперед / поиска радиостанций
- ⑥ Сенсорный экран
- ⑦ Регулятор громкости / кнопка включения питания и отключения звука
- ⑧ Кнопка перехода к предыдущему файлу / перемотки трека назад / поиска радиостанций
- ⑨ Кнопка перезагрузки устройства **RST**
- ⑩ Разъем для подключения USB-накопителя
- ⑪ Слот для карты памяти microSD
- ⑫ Линейный аудиовход 3,5 мм mini-jack **AUX**

▶ ЭЛЕМЕНТЫ УПРАВЛЕНИЯ НА ПУЛЬТЕ ДУ

- ① Кнопка выбора режима работы / удаления цифр при наборе номера / завершения вызова **MODE/CLR/**
- ② Кнопка включения питания устройства
- ③ Кнопка выбора диапазона радиоприемника / набора номера и приема вызова **BND/N/P/**
- ④ Кнопка выбора настроек звука **SEL/MENU**
- ⑤ Кнопка настройки на радиостанцию в обратном направлении, перехода к предыдущему треку / цифровая кнопка «8»
- ⑥ Кнопка выбора одной из предустановленных настроек звучания **EQ/LOUD**
- ⑦ Кнопка выбора сохраненной радиостанции № 1 в текущем диапазоне; цифровая кнопка «1» / паузы и возобновления воспроизведения треков **1/**

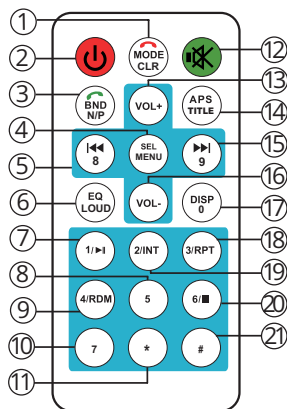

- ⑧ Кнопка выбора сохраненной радиостанции № 5 в текущем диапазоне; цифровая кнопка **5**
- ⑨ Кнопка выбора сохраненной радиостанции № 4 в текущем диапазоне; цифровая кнопка «4» / включения режима воспроизведения в произвольном порядке **4/RDM**
- ⑩ Цифровая кнопка **7**
- ⑪ Цифровая кнопка *****
- ⑫ Кнопка отключения звука **✱**
- ⑬ Кнопка увеличения уровня громкости и изменения текущей настройки **VOL+**
- ⑭ Кнопка автоматического сохранения радиостанций в памяти устройства / сканирования предварительно настроенных радиостанций **APS/TITLE**
- ⑮ Кнопка настройки на радиостанцию в прямом направлении, перехода к следующему треку и перемотки трека вперед / цифровая кнопка «9» **▶▶/9**
- ⑯ Кнопка уменьшения уровня громкости и изменения текущей настройки **VOL-**
- ⑰ Цифровая кнопка «0» **DISP/0**
- ⑱ Кнопка выбора сохраненной радиостанции № 3 в текущем диапазоне; цифровая кнопка «3» / управления режимом повторного воспроизведения **3/RPT**
- ⑲ Кнопка выбора сохраненной радиостанции № 2 в текущем диапазоне; цифровая кнопка «2» / включения режима сканирования треков на карте памяти **2/INT**
- ⑳ Кнопка выбора сохраненной радиостанции № 6 в текущем диапазоне; цифровая кнопка «6» **6/■**
- ㉑ Цифровая кнопка **#**

▶ ИСПОЛЬЗОВАНИЕ ПУЛЬТА ДУ

- При использовании пульта дистанционного управления направляйте его на встроенный ИК-приемник сигналов ДУ ② (стр. 4).
- Дальность действия пульта дистанционного управления составляет 4-5 м.
- Отклонение по горизонтали от прямого направления на ИК-приемник не должно превышать 30 градусов.

▶ Установка батареек в пульт дистанционного управления

1. Нажмите и удерживайте кнопку крышки отсека в нижней части пульта, как показано на рисунке справа.
2. Откройте батарейный отсек, потянув крышку на себя.
3. Установите батарейку литиевую батарейку типа CR2025. Контакт с маркировкой «+» должен находиться вверх.
4. Закройте крышку.

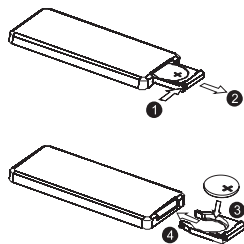

Осторожно!

- Никогда не используйте металлический пинцет или другой подобный инструмент для того, чтобы держать батарейку. Это может привести к короткому замыканию.
- Никогда не разбирайте батарейки, не подвергайте их сильному нагреванию и не кладите их в воду, так как это может привести к их нагреванию с большим выделением тепла.

- Когда заряд батареек израсходован, они должны быть утилизированы в соответствии с местными законами.

▶ ИСПОЛЬЗОВАНИЕ СЕНСОРНОГО ЭКРАНА

Данное устройство оборудовано сенсорным интерактивным дисплеем. Перед первым использованием необходимо снять защитную пластиковую пленку. Иначе сенсорный экран может работать ненадлежащим образом.

Управление параметрами осуществляется нажатиями и движениями пальцев по экрану.

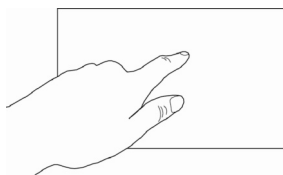

ВНИМАНИЕ!

- Не используйте металлические или острозаточенные предметы для управления сенсорным интерактивным дисплеем. Также не прилагайте чрезмерных усилий при касаниях экрана.

▶ ГЛАВНОЕ МЕНЮ

Для входа в главное меню коснитесь иконки 🏠 в правом верхнем углу сенсорного экрана либо нажмите кнопку ⏪ (5) на передней панели. Для выбора необходимого режима коснитесь соответствующей иконки на экране. Пролитывайте главное меню вправо для отображения иконок остальных режимов.

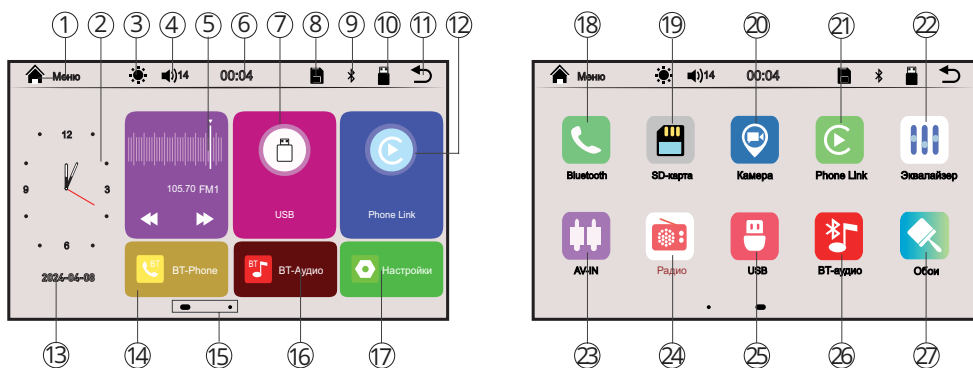



- 1 Иконка перехода в главное меню
- 2 Иконка перехода в меню настройки даты и времени
- 3 Иконка переключения режимов подсветки экрана
- 4 Иконка регулировки громкости и индикация ее текущего уровня
- 5 Область индикации и управления радиоприемником
- 6 Текущее время
- 7 Иконка перехода в режим воспроизведения файлов с USB-накопителя
- 8 Индикация карты памяти microSD (подсвечивается при подключении)
- 9 Индикация режима Bluetooth (при подключении к телефону подсвечивается)
- 10 Индикация USB-накопителя (подсвечивается при подключении)
- 11 Иконка перехода в предыдущее меню
- 12
- 13
- 14
- 15
- 16
- 17
- 18
- 19
- 20
- 21
- 22
- 23
- 24
- 25
- 26
- 27

- ⑫ Иконка перехода в режим управления мобильным телефоном с помощью технологий Mirror Link, CarPlay или Android Auto
- ⑬ Текущая дата
- ⑭ Иконка перехода в режим управления телефоном через интерфейс Bluetooth
- ⑮ Индикация текущей страницы главного меню
- ⑯ Иконка перехода в режим Bluetooth-аудио
- ⑰ Иконка перехода в меню настроек устройства
- ⑱ Иконка перехода в режим Bluetooth
- ⑲ Иконка перехода в режим воспроизведения файлов с карты памяти microSD
- ⑳ Иконка перехода в режим камеры переднего вида
- ㉑ Иконка перехода в режим управления телефоном с помощью технологий Mirror Link, CarPlay или Android Auto
- ㉒ Иконка вызова панели настроек звука и изображения
- ㉓ Иконка перехода в режим **AV IN** аудио/видеоходов для RCA-разъемов **R, L, V-IN** на задней панели устройства и разъема mini-jack **AUX** на передней панели
- ㉔ Иконка перехода в режим радиоприемника
- ㉕ Иконка перехода в режим воспроизведения файлов с USB-накопителя
- ㉖ Иконка перехода в режим воспроизведения звука через интерфейс Bluetooth
- ㉗ Иконка перехода к выбору фонового изображения

► ОБЩИЕ ОПЕРАЦИИ

► Включение и выключение устройства

Для включения устройства нажмите кнопку регулятора ⑦ на передней панели или кнопку  ② на пульте ДУ (стр. 4).

Для выключения устройства нажмите и удерживайте кнопку регулятора на передней панели или кнопку  на пульте ДУ (стр. 4).

► Регулировка громкости

Для увеличения/уменьшения громкости вращайте регулятор ⑦ на передней панели по часовой стрелке / против часовой стрелки или нажимайте кнопки **VOL +/-** ⑬/⑭ на пульте ДУ (стр. 4).

► Отключение звука

Для отключения звука устройства нажмите кнопку регулятора ⑦ на передней панели или кнопку  ⑫ пульта ДУ (стр. 4).

Для включения звука нажмите ту же кнопку еще раз. Также любые операции по изменению уровня громкости автоматически отменяют режим отключения звука.

► Переход в главное меню

Нажимайте иконку  ③ в главном меню для изменения режима яркости подсветки экрана. Всего доступно 3 режима: дневной, ночной и выключенный. Для обратного включения экрана необходимо коснуться его в любом месте.

► Выбор режима (источника сигнала)

Нажимайте кнопку **MODE/CLR/** ① на пульте ДУ (стр. 4) для поочередного выбора одного из источников сигнала. Либо коснитесь одной из иконок в главном меню.

► Переключение режимов эквалайзера

Данная опция позволяет настроить звучание в соответствии с персональными предпочтениями. Для этого нажимайте кнопку **EQ/LOUD** ⑥ на пульте ДУ (стр. 4). При последовательном переключении доступно 6 настроек:

Свой (пользовательская) → **Легкая** → **Классика** → **Рок** → **Поп** → **Джаз**

► Режим тонкомпенсации

При прослушивании с низким уровнем громкости используйте данную функцию для увеличения уровня низких и высоких частот. Нажмите и удерживайте кнопку **EQ/LOUD** ⑥ (стр. 4) на пульте ДУ для включения или выключения режима тонкомпенсации.

► Управление режимом подсветки экрана

Нажмите иконку  ③ на верхней панели устройства (стр. 6) для изменения режима яркости подсветки экрана. Всего доступно 3 режима: дневной, ночной и выключенный экран. Для выхода из режима выключенного экрана необходимо коснуться его в любом месте.

► Кнопка сброса

Кнопка сброса **RST** ⑨ находится на передней панели (стр. 4) и для ее нажатия следует воспользоваться скрепкой или другим подобным заостренным предметом. После нажатия данной кнопки устройство выключится. Из памяти устройства будут удалены все сохраненные радиостанции и настройки времени, все настройки устройства вернуться в первоначальное значение. Данная кнопка должна быть нажата при появлении на экране ошибочной индикации или при неверном функционировании устройства.

Примечание.

— Если после нажатия кнопки сброса устройство продолжает работать неправильно, полностью отключите питание устройства (отсоединив желтый и красный провода), затем восстановите питание и проверьте работоспособность устройства. Если устройство по-прежнему не работает, обратитесь в сертифицированный сервисный центр.

► РЕЖИМ РАДИОПРИЕМНИКА

При необходимости переключения устройства в режим работы радиоприемника коснитесь в главном меню иконки **Радио** (24) (стр. 6) или последовательно нажимайте кнопку **MODE/CLR/↶** (1) на пульте ДУ (стр. 4).

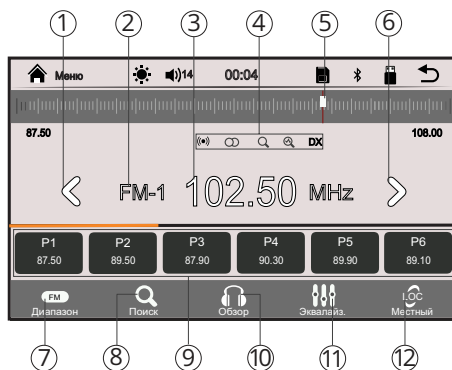

- ① Иконка поиска радиостанций в обратном направлении
- ② Индикация стереофонического режима приема текущей частоты
- ③ Индикация частоты прослушиваемой радиостанции
- ④ Индикаторы различных включенных режимов радиоприемника
- ⑤ Индикатор частоты прослушиваемой радиостанции на шкале диапазона
- ⑥ Иконка поиска радиостанций в прямом направлении
- ⑦ Иконка выбора диапазона
- ⑧ Иконка автоматического поиска и сохранения радиостанций в память устройства
- ⑨ Иконки сохраненных радиостанций текущего диапазона
- ⑩ Иконка сканирования сохраненных радиостанций во всех диапазонах
- ⑪ Иконка перехода в меню настроек эквалайзера
- ⑫ Иконка переключения местного и дальнего режимов приёма

► Выбор диапазона радиоприемника

Для переключения диапазонов радиоприемника нажимайте иконку **FM1/FM2/FM3*** (7) в экранном меню радио (стр. 9) или кнопку **BND/N/P/↶** (3) на пульте ДУ (стр. 4). Диапазоны будут переключаться циклически.

*Примечание.

— Для того чтобы **FM3** соответствовал диапазону УКВ, выберите в меню настроек опцию **Регион радио** и установите значение **Россия** (стр. 20).

► Автоматическая настройка на радиостанцию

Нажмите сенсорную иконку **➤** (6) в экранном меню (стр. 9) либо кнопку **▶▶/9** (15) на пульте ДУ или кнопку **➤** (5) на передней панели (стр. 4) для настройки на радиостанцию в направлении увеличения частоты настройки. Нажмите сенсорную иконку **◀** (1) в экранном меню (стр. 9) либо кнопку **◀◀/5** (5) на пульте ДУ или кнопку **◀** (8) на передней панели (стр. 4) для настройки на радиостанцию в направлении уменьшения частоты настройки.

► Ручная настройка на радиостанцию

Для увеличения частоты настройки на один шаг нажмите и удерживайте иконку ► ⑥ в экранном меню (стр. 9) либо кнопку ►►/9 ⑮ на пульте ДУ или кнопку ►► ⑤ на передней панели. Для уменьшения частоты настройки на один шаг нажимайте и удерживайте иконку ◀ ① в экранном меню (стр. 9) либо кнопку ◀◀/5 ⑤ на пульте ДУ или кнопку ◀◀ ⑧ на передней панели. Частота с каждым нажатием будет изменяться на 0,05 МГц в ту или иную сторону.

► Автоматическое сохранение радиостанций в памяти устройства

Нажмите иконку Поиск ⑧ в экранном меню (стр. 9) либо нажмите и удерживайте кнопку APS/TITLE ⑭ на пульте ДУ (стр. 4). Восемнадцать найденных станций с наилучшим приёмом в диапазонах FM1/FM2/FM3 будут автоматически занесены в память устройства, заменив ранее сохранённые радиостанции.

После выполнения процесса сохранения радиоприемник автоматически перейдет в режим сканирования радиостанций. Во время сканирования радиоприемник будет последовательно каждые 5 секунд настраиваться на сохранённые радиостанции. На экране замигает индикатор Q ④.

Для остановки автоматической настройки повторно нажмите иконку Поиск или кнопку APS/TITLE.

► Ручное сохранение прослушиваемой радиостанции в памяти

Удерживайте нажатой одну из сенсорных иконок P1...P6 ⑨ в экранном меню (стр. 9), в ячейку которой хотите сохранить текущую радиостанцию.

Сохранить станцию можно также с помощью удерживания одной из кнопок 1...6 цифрового ввода пульта ДУ (стр. 4).

Примечание.

— Радиостанции записываются вместо ранее сохранённых, стирая частоту настройки предыдущей радиостанции из памяти.

► Вызов сохранённых радиостанций

Коснитесь одной из сенсорных иконок P1...P6 ⑨ в экранном меню (стр. 9) или нажмите одну из кнопок 1...6 цифрового ввода на пульте ДУ (стр. 4).

► Сканирование сохранённых радиостанций

Нажмите сенсорную иконку Обзор ⑭ в экранном меню (стр. 9) или кнопку APS/TITLE ⑭ на пульте ДУ (стр. 4). Во время сканирования радиоприемник будет последовательно каждые 5 секунд настраиваться на сохранённые радиостанции во всех диапазонах. На экране замигает индикатор Q ④.

► Выбор местного или дальнего режимов приема

В режиме местного приема чувствительность автопоиска немного снижена для наиболее точной настройки на радиостанции, уровень приема которых чрезмерно высок.

По умолчанию включен дальний режим приема (DX). Для включения местного режима приема коснитесь иконки LOC ⑫ в экранном меню (стр. 9). На экране загорится индикатор LOC ④.

▶ ИСПОЛЬЗОВАНИЕ КАРТ MICROSD И USB-НАКОПИТЕЛЕЙ

▶ Подключение USB-накопителя

Подключите к разъему USB на передней панели ⑩ (стр. 4) соответствующий накопитель. Воспроизведение файлов начнется автоматически. Для извлечения накопителя необходимо выйти из режима воспроизведения медиафайлов. После этого аккуратно, не прилагая излишних усилий, извлечь накопитель.

▶ Подключение карты памяти microSD

Вставьте в слот на передней панели устройства ⑪ (стр. 4) контактами вперед карту памяти microSD, как показано на пиктограмме крышки слота. Воспроизведение файлов на карте памяти начнется автоматически. Для извлечения карты необходимо выйти из режима воспроизведения медиафайлов с карты. После этого нажать на карту (карта будет вытолкнута) и аккуратно извлечь ее из слота.

▶ Поддержка карт памяти microSD/USB

- Устройство поддерживает чтение карт памяти, содержащих форматы: MP3, FLAC, WAV, WMA, JPEG, MKV, MPEG4.
- Поддерживаются карты объемом до 256 ГБ (объем поддерживаемой карты зависит от фирмы-изготовителя).
- Файловая система FAT32/exFAT/NTFS.
- Информация ID3 TAG (версия 2.0): песня/исполнитель/альбом; русский язык поддерживается не во всех случаях.
- Поддерживается интерфейс USB 2.0.
- Не все виды карт памяти совместимы с данным устройством!

Примечание.

- Некоторые файлы могут не воспроизводиться в зависимости от формата, кодировки и состояния записи. Также на устройстве могут не воспроизводиться файлы, которые редактировались на ПК или ноутбуке.

▶ ВОСПРОИЗВЕДЕНИЕ МЕДИАФАЙЛОВ С КАРТ ПАМЯТИ MICROSD И USB-НАКОПИТЕЛЕЙ

При необходимости переключения устройства в данные режимы коснитесь в главном меню иконок **USB** ⑤ либо **SD-карта** ⑯ (стр. 4) или последовательно нажимайте кнопку **MODE/CLR/↶** ① на пульте ДУ (стр. 4).

▶ Меню управления воспроизведением медиафайлов (проводник)

Для входа в данное меню коснитесь иконки **☰ Список** на нижней панели в режимах воспроизведения аудио/видеофайлов и просмотра файлов изображения.

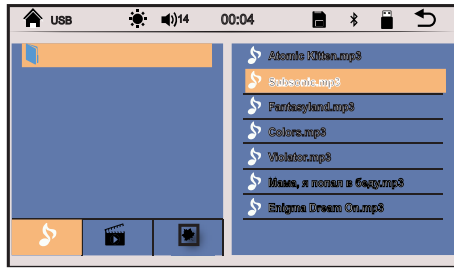

Нажмите на иконку 🎵, 🎬 или 📷, чтобы отобразить на экране файлы соответствующего типа (аудиофайлы, видеофайлы или файлы изображений). Коснитесь иконки в левой колонке 🗂 для поиска файлов по каталогам. Листайте список файлов в правой колонке вверх или вниз с помощью пальца на экране. Для воспроизведения файла коснитесь иконки его названия.

▶ Меню управления воспроизведением аудиофайлов

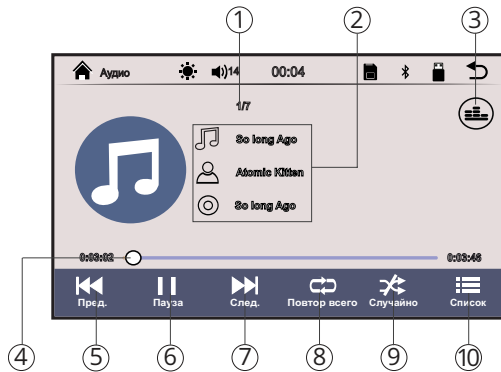

После загрузки карты памяти microSD и USB-накопителя вход в режим воспроизведения аудиофайлов происходит автоматически. Для этого на карте памяти должен находиться хотя бы один аудиофайл. При необходимости перехода в данный режим коснитесь иконки 🎵 в меню управления воспроизведением медиафайлов (см. выше). Меню управления воспроизведением аудиофайлов имеет следующий вид:





- ① Индикация номера воспроизводимого файла из общего количества аудиофайлов
- ② Индикация ID3-тегов воспроизводимого файла
- ③ Переход к настройкам звука
- ④ Сенсорный индикатор времени воспроизведения текущего файла. Касайтесь любом месте полосы индикатора для воспроизведения файла с выбранного момента времени.
- ⑤ Переход к предыдущему файлу; перемотка в обратном направлении (нажатие с удерживанием)
- ⑥ Пауза / возобновление воспроизведения

- ⑦ Переход к следующему файлу; перемотка в прямом направлении (нажатие с удерживанием)
- ⑧ Управление режимом повторного воспроизведения
- ⑨ Включение/отключение воспроизведения в произвольном порядке всех файлов на карте памяти microSD или USB-накопителе.
- ⑩ Переход к списку воспроизведения медиафайлов, находящихся на карте памяти microSD или USB-накопителе.

Повторное воспроизведение

Во время воспроизведения файла нажимайте сенсорную иконку  **Повтор** в экранном меню или нажимайте и удерживайте кнопку **3/RPT**  на пульте ДУ (стр. 4) для выбора режима повторного воспроизведения: повтор одного файла, повтор папки, повтор всех файлов или повтор выключен.

Воспроизведение в случайном порядке

Во время воспроизведения файла нажимайте сенсорную иконку  **Случайно/Последовательно** в экранном меню или нажимайте и удерживайте кнопку **4/RDM**  на пульте ДУ (стр. 4) для включения или отключения режима воспроизведения в случайном порядке.

Режим предпрослушивания

Для последовательного воспроизведения первых 10 секунд каждого трека, записанного на карте памяти, нажмите и удерживайте кнопку **2/INT** на пульте ДУ  (стр. 4). На экране появится индикация **INT**. Нажмите и удерживайте данную кнопку еще раз для остановки режима предпрослушивания и продолжения воспроизведения текущего трека в обычном режиме.

▶ Меню управления воспроизведением видеофайлов

Для перехода в данный режим коснитесь иконки  в меню управления воспроизведением медиафайлов (стр. 11).



Данное меню абсолютно идентично меню управления воспроизведением аудиофайлов, описанному ранее (стр. 11).

Меню управления автоматически перестает отображаться, если в течение 5 секунд не производить никаких действий.

▶ Меню управления просмотром файлов изображений

Для перехода в данный режим коснитесь иконки  в меню управления воспроизведением медиафайлов (стр. 11).



- ① Увеличение изображения
- ② Уменьшение изображения
- ③ Поворот изображения вправо на 90°
- ④ Переход к предыдущему файлу
- ⑤ Пауза / возобновление воспроизведения
- ⑥ Переход к следующему файлу
- ⑦ Переход к списку воспроизведения медиафайлов, находящихся на карте памяти microSD или USB-накопителе.

Меню управления автоматически перестает отображаться, если в течение 5 секунд не производить никаких действий.

► РЕЖИМ BLUETOOTH

При необходимости переключения устройства в режим работы Bluetooth коснитесь в главном меню иконки **Bluetooth** ⑯ или **BT-Phone** ⑭ (стр. 6), кнопку **☎** ④ на передней панели (стр. 4), либо последовательно нажмите кнопку **MODE/CLR/↶** ① на пульте ДУ (стр. 4).

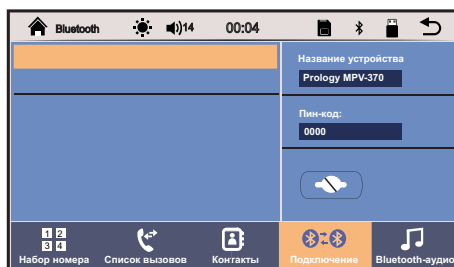

► Сопряжение мобильного телефона с устройством

Включите режим Bluetooth на телефоне. Далее включите поиск устройств Bluetooth на телефоне. На экране телефона устройство по умолчанию определится как **PROLOGY MPV-370**. Коснитесь названия для сопряжения с устройством. При успешном соединении в левой части экрана устройства появится название вашего телефона.

Примечания.

- В некоторых моделях мобильных телефонов требуется подтверждение соединения с устройством.
- Если мобильный телефон не смог определить модуль Bluetooth устройства за несколько попыток, возможно модуль Bluetooth телефона работает неправильно. Перезагрузите телефон и попробуйте снова.
- Одновременно к устройству может быть подключен только один телефон.
- Телефон должен находиться в зоне, обеспечивающей надежную Bluetooth-связь (не более 5 метров).

► Соединение с телефоном

Если соединение выполнено, Вы можете управлять функциями мобильного телефона, такими как «хэндс-фри», загрузка списков вызовов и телефонной книги.

Существует несколько режимов соединения. Подробнее описано ниже.

Соединение после включения питания

Модуль Bluetooth устройства автоматически соединится с последним подключенным телефоном через несколько секунд после включения питания.

Автоматическое соединение

Если соединение было разорвано по причине удаления телефона из зоны видимости устройства, то при повторном появлении телефона в зоне видимости соединение автоматически восстанавливается.

Ручное соединение

Восстановить соединение можно также вручную, послав запрос с телефона или устройства или коснувшись иконки  в меню **Подключение**.

Примечание.

- Некоторые мобильные телефоны автоматически отключают опцию Bluetooth после разрыва соединения, в этом случае устройство не сможет повторно подключиться к телефону.

► Разъединение Bluetooth-подключения

Для этого коснитесь в меню **Подключение** строки с названием телефона, затем коснитесь иконки  в правой части экрана.

► Вызов абонента

Существует несколько способов вызвать абонента с экрана устройства:

1. Вручную (см. стр. 16).
2. С помощью списков истории вызовов (см. стр. 16).
3. С помощью списка абонентов телефонной книги (см. стр. 17).

► Набор номера вручную

Набор номера вручную производится с помощью цифровых иконок экранного меню (см. рис. ниже) или пульта ДУ (стр. 4). Для перехода в меню нажмите иконку **Набор номера** на нижней панели экранного меню.

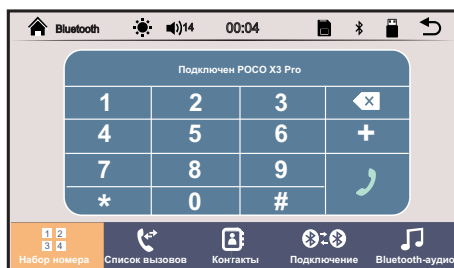

Для удаления последнего введенного символа нажмите сенсорную иконку . Нажмите иконку экранного меню или кнопку **BND/N/P/** ③ на пульте ДУ (стр. 4) для вызова абонента. При необходимости нажмите сенсорную иконку экранного меню или кнопку **MODE/CLR/** ① на пульте ДУ (стр. 4) для отмены вызова.

► Входящий вызов

Во время входящего вызова устройство автоматически переключается в режим Bluetooth.

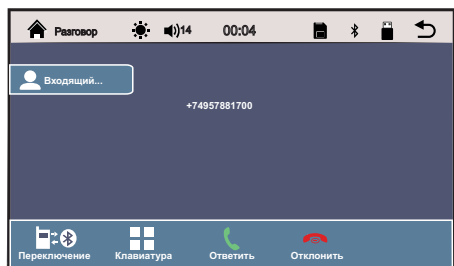

Нажмите сенсорную иконку **Ответить** на экране устройства или кнопку **BND/N/P/** ③ на пульте ДУ (стр. 4) для принятия вызова. Либо нажмите иконку **Отклонить** на экране или кнопку **MODE/CLR/** ① на пульте ДУ (стр. 4) для отмены вызова.

Для перевода звонка с устройства на мобильный телефон во время разговора, нажмите сенсорную иконку **Переключение** экранного меню. Для перевода звонка обратно на модуль Bluetooth устройства, нажмите эту же иконку повторно.

Для перехода в меню набора номера нажмите **Клавиатура**.

Примечание.





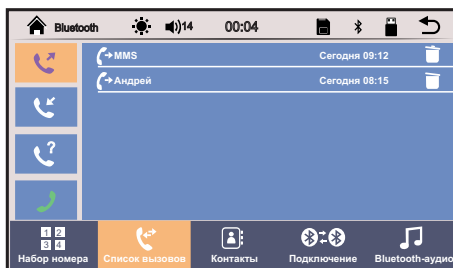

— Некоторые модели мобильных телефонов автоматически переводят звонок на себя.

► История вызовов

История вызовов состоит из 3 групп: входящих, исходящих и пропущенных звонков. Для их просмотра нажмите иконку **Список вызовов** на нижней панели экранного меню.

Выберите в левой части экрана одну из иконок для просмотра необходимой группы звонков.



-  - иконка вызова списка исходящих звонков
 -  - иконка вызова списка входящих звонков
 -  - иконка вызова списка пропущенных звонков
 -  - иконка вызова абонента.
 -  - иконка удаления текущего звонка из списка.
- Выберите необходимый номер из списка и коснитесь иконки  для вызова.

Примечание.

— Не все телефоны поддерживают загрузку истории вызовов.

► Телефонная книга

Для перехода к телефонной книге нажмите иконку **Контакты** на нижней панели экранного меню. При первом включении коснитесь иконки  в правом верхнем углу экранного меню для загрузки контактов. Подождите несколько секунд, пока контакты загрузятся.



После того, как модуль Bluetooth устройства получит информацию об абонентах, коснитесь строки с необходимым номером. Для выполнения вызова коснитесь иконки  справа.

Примечание.

— Не все телефоны поддерживают загрузку телефонной книги.

► Воспроизведение аудиофайлов

Вы можете прослушивать аудиофайлы, хранящиеся в телефоне, и управлять их воспроизведением с помощью устройства. Звук будет воспроизведен через акустические системы, подключенные к устройству. Для этого телефон должен поддерживать профили A2DP/AVRCP.

После соединения с устройством включите воспроизведение аудиофайла в телефоне и коснитесь иконки **Bluetooth-аудио** в экранном меню Bluetooth или одну из иконок **BT-аудио** в главном меню (16)/(26) (стр. 6).

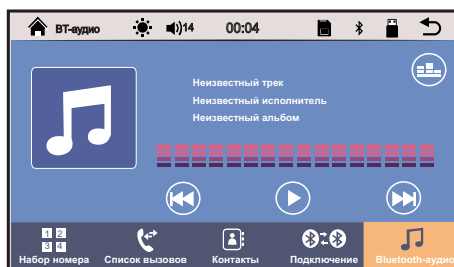

Управлять воспроизведением аудиофайлов, хранящихся в мобильном телефоне, можно с помощью данного меню. Для этого нажимайте следующие сенсорные иконки:

- — предыдущий трек.
- — воспроизведение/пауза.
- — следующий трек.
- — переход к настройкам звука.

Примечание.

— Не все мобильные телефоны поддерживают данные профили.

► РЕЖИМ AV IN

Подключите внешний источник аудиосигнала к линейному аудиовходу mini-jack 3,5 мм (12) на передней панели (стр. 4) либо источник аудио/видеосигнала к разъемам R, L, V-IN на задней панели (стр. 27). Для прослушивания или просмотра аудио/видеосигнала с внешнего источника нажмите иконку **AV IN** (23) в главном меню устройства (стр. 6).

► РЕЖИМ КАМЕРЫ ПЕРЕДНЕГО ВИДА

Данный режим позволяет отображать на мониторе сигнал с видеокamеры переднего вида, подключенной к желтому разъему **F-CAM** на задней панели устройства (стр. 27). Для входа в режим просмотра изображения коснитесь иконки **Камера** (24) в главном меню устройства (стр. 6).

▶ НАСТРОЙКИ

Для входа в меню настроек нажмите иконку **Настройки** (17) в главном меню (стр. 6).



Для выбора необходимой настройки нажимайте соответствующие строки и иконки на сенсорном экране.

▶ Основные настройки

Сигнал нажатия кнопок

Включение и выключение звуковых сигналов, сопровождающих все нажатия на кнопки и иконки.

Приглушение звука при движении назад

Опция управления ослаблением звука при включении камеры заднего вида во время движения задним ходом (розовый провод **BACK CAR CONTROL** должен быть подключен согласно схеме на стр. 29). Если установлено значения **Выкл.**, то фоновый звук отключаться не будет. При значениях **Слабое**, **Стандарт.** и **Сильное** фоновый звук будет приглушаться в зависимости от выбранного значения. При значении **Без звука** фоновый звук отключится полностью.

Запрет просмотра видео при движении

Если данная опция включена, то Вы можете просматривать видеофайлы и файлы изображений на экране устройства только после окончания движения и включения стояночного тормоза. Для реализации этой функции коричневый провод **BRAKE** (стр. 27) на задней панели устройства должен быть подключен в соответствии со схемой на стр. 29.

Передняя камера

Если данная опция включена, то после включения и последующего выключения режима камеры заднего вида автоматически появляется изображение с камеры переднего вида.

Панель иконок в Android Auto

Выберите местоположение иконок на экране в режимах CarPlay и Android Auto — слева или справа.

Парковочные линии

Установите значение **Вкл** для отображения парковочных линий при включении изображения с камеры заднего вида.

Настройки парковочных линий

Перейдя в эту вкладку, можно отрегулировать парковочные линии соответственно своим предпочтениям.

Зеркальное отображение передней камеры

Данная опция включает зеркальное изображение с камеры переднего вида. Доступны варианты зеркального отображения как по горизонтали, так и по вертикали.

Зеркальное отображение задней камеры

Данная опция включает зеркальное изображение с камеры заднего вида. Доступны варианты зеркального отображения как по горизонтали, так и по вертикали.

Цвет подсветки

Выберите цвет подсветки кнопок устройства по своему вкусу. Доступные варианты подсветки: все цвета (автоматический режим), фиолетовый, красный, желтый, голубой, белый, синий, зеленый.

Интервал

Выберите интервал времени в секундах, через который будут сменяться цвета подсветки в автоматическом режиме **Все цвета**.

Громкость по умолчанию

Установите необходимый уровень громкости по умолчанию. При последующем включении устройства уровень громкости будет автоматически установлен на текущее значение.

Громкость звонка

Установка уровня громкости входящего звонка по телефону, подключенному к устройству через Bluetooth.

Калибровка сенсора

Данную операцию необходимо выполнить, если произошёл сбой в управлении сенсорным экраном, то есть изображение сенсорной иконки на экране не соответствует её действительному расположению.

Нажмите пальцем на указатель один раз в углу экрана. На этом этапе процесс калибровки завершится.

Сброс настроек

Сброс всех настроек устройства к заводским значениям.

► Регион радио

При помощи данной функции можно выбрать частотные диапазоны и шаг настройки радиоприемника в соответствии со стандартами вещания в данном регионе.

После смены региона при помощи данной настройки все сохраненные радиостанции удаляются из памяти устройства.

► Кнопки на руле

Программирование штатных кнопок управления воспроизведением, находящихся на рулевом колесе автомобиля (подробнее см. на стр. 22)

► Обновление ПО

Опция предназначена для обновления программного обеспечения.

► Логотип

С помощью данной функции можно изменить изображение заставки при загрузке системы. Коснитесь миниатюры изображения из списка предустановленных в память устройства логотипов и нажмите иконку **Сохранить**.

► Эквалайзер

Настройки звука (подробнее см. на стр. 21).

► Настройки экрана

Данная опция позволяет регулировать такие параметры изображения, как яркость, контрастность, насыщенность и яркость дневного/ночного режимов подсветки.

► Обои

С помощью данной опции Вы можете выбрать один из предложенных вариантов фонового изображения для главного экрана.

► Скринсейвер

В данном меню можно настроить включение заставки с изображением часов во время бездействия экрана. Доступна регулировка таймера включения заставки от 10 секунд до 30 минут.

► Язык

Выбор языка интерфейса устройства.

► Время



С помощью данной опции можно установить текущие дату и время.

► Версия ПО

Просмотр текущей версии ПО.

► НАСТРОЙКИ ЗВУКА (ЭКВАЛАЙЗЕР)

Данная опция позволяет настроить звучание в соответствии с персональными предпочтениями.

Для входа в режим настройки звука нажмите кнопку **SEL/MENU**  на пульте ДУ (стр. 4). Либо коснитесь сенсорной иконки **Эквалайзер** в меню настроек (стр. 21) или иконки , которая отображается в верхнем правом углу экрана во многих меню.

Регулировка параметров звучания осуществляется непосредственно на сенсорном экране. Для этого коснитесь нужного параметра, регулятора или области.

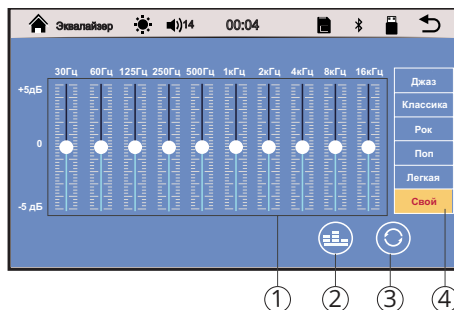

- ① Область регулировки полос эквалайзера
- ② Иконка перехода к настройкам баланса
- ③ Иконка сброса текущих настроек звука
- ④ Иконка выбора одной из предустановленных настроек эквалайзера

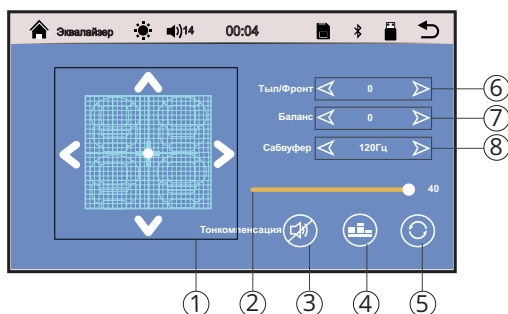

- ① Область регулировки и индикации баланса каналов. Коснитесь иконок **<>** или перемещайте сенсорный индикатор для изменения настроек баланса
- ② Регулятор уровня громкости сабвуфера
- ③ Иконка включения/выключения функции тонкомпенсации
- ④ Иконка перехода к настройкам эквалайзера
- ⑤ Иконка сброса текущих настроек звука
- ⑥ Регуляторы смещения баланса вперед/назад (фронт/тыл)
- ⑦ Регуляторы смещения баланса вправо/влево
- ⑧ Регуляторы частоты среза фильтра сабвуфера

▶ ПРОГРАММИРОВАНИЕ ШТАТНЫХ КНОПОК УПРАВЛЕНИЯ ВОСПРОИЗВЕДЕНИЕМ, НАХОДЯЩИХСЯ НА РУЛЕ АВТОМОБИЛЯ

Данный режим предназначен для работы со штатным резистивным пультом управления, расположенным на рулевом колесе автомобиля и предназначен для установки соответствия штатных кнопок управления воспроизведением, расположенных на рулевом колесе автомобиля, определенным функциям устройства.

Примечание.

- Данная функция может быть реализована только в автомобилях, имеющих резистивные кнопки управления, общий провод кнопок соединен с «массой» автомобиля.

ВНИМАНИЕ!

- Перед подключением к штатным кнопкам, расположенным на руле, пожалуйста, полностью прочитайте данный раздел инструкции. Реализация данной функции требует подключения к штатным системам автомобиля. Многие новые автомобили имеют низковольтные или мультимедийные системы, которые могут быть повреждены при использовании низкоомных проверочных приборов, например, проверочных ламп или логических пробников (которые используются для тестирования компьютеров). Для проверки всех штатных цепей автомобиля перед подключением устанавливаемой системы используйте только высококачественный цифровой мультиметр.

Рекомендуется не отсоединять аккумуляторную батарею, если автомобиль оборудован пневматической подушкой безопасности. Многие системы обеспечения безопасности, использующие пневматические подушки, после отключения питания будут показывать определенный код диагностики с помощью предупреждающих индикаторных лампочек, что может потребовать обращения в автосервис.

Для корректной работы данного режима необходимо подключить устройство к штатной электропроводке пульта управления воспроизведением на рулевом колесе автомобиля с использованием проводов **STEERING WHEEL CONTROL 1**, **STEERING WHEEL CONTROL 2** и **GND**, находящихся на задней панели устройства.

Провод «масса» (WHEEL GND) штатного пульта управления должен быть подключен к проводу **GND** (черного цвета), а сигнальные провода WHEEL KEY A и WHEEL KEY B необходимо подключить к проводам **STEERING WHEEL CONTROL 2** (зеленого цвета) и **STEERING WHEEL CONTROL 1** (серого цвета).

Перед окончательным подключением выполните настройку устройства согласно пунктам 1-4 (см. ниже) и убедитесь, что штатный пульт функционирует корректно, после чего завершите работы по подключению.

Примечание.

- Рабочий диапазон напряжений при подключенных кнопках пульта — от 0,3 до 3,3 В. Минимальная разница рабочих напряжений, которые устанавливаются на выходе пульта после нажатия кнопок, должна составлять не менее 0,3 В (иначе, в некоторых случаях, кнопки могут восприниматься как одна).

ВНИМАНИЕ!

- Изготовитель не гарантирует корректную работу устройства со всеми марками и моделями автомобилей. Изготовитель не несет ответственность за возможные проблемы с автомобилем или устройством, возникшие в случае неправильного подключения данного устройства к штатной проводке автомобиля. Для правильного подключения штатного резистивного пульта ДУ проконсультируйтесь с официальным дилером вашего автомобиля или обратитесь в сертифицированный установочный центр.

Для перехода в режим программирования кнопок руля необходимо зайти в настройки, нажав на иконку **Настройки**  в главном меню. Затем необходимо пункт **Кнопки на руле** (стр. 21). Далее выполните следующие шаги:

1. **Левой** рукой нажмите и удерживайте кнопку, расположенную на руле, для назначения на нее функции.
2. Удерживая кнопку, **правой** рукой выберите одну из сенсорных иконок, функцию которой необходимо назначить (например, **Предыдущий**). При успешном назначении иконка подсветится желтым цветом.
3. Повторите данные операции (1-2) столько количество раз, скольким кнопкам на рулевом колесе необходимо назначить функции.
4. Коснитесь иконки **OK** для сохранения данных и вернитесь в главное меню.

Если необходимо перепрограммировать или сбросить соответствие кнопок функциям управления воспроизведением, нажмите сенсорную иконку **Сброс**.

Ниже приводится список функций, которым можно назначить соответствие кнопок управления на рулевом колесе:

- **Предыдущий** — пошаговый поиск радиостанций в сторону уменьшения частоты настройки / при длительном нажатии — автоматический поиск радиостанций в сторону уменьшения частоты настройки / переход к предыдущему файлу.
- **Следующий** — пошаговый поиск радиостанций в сторону увеличения частоты настройки, при длительном нажатии — автоматический поиск радиостанций в сторону увеличения частоты настройки / переход к предыдущему файлу.
- **Питание** — выключение/включение питания устройства.
- **Громкость -** — уменьшение громкости.
- **Громкость +** — увеличение громкости.
- **Выкл. звук** — отключение/включение звука.
- **Вызов** — прием телефонного звонка.
- **Отмена вызова** — завершение/отмена телефонного звонка.
- **Режим** — цикличное переключение режимов.

► УСТАНОВКА УСТРОЙСТВА

- Для установки устройства выберите такое место, где оно не будет мешать водителю нормально управлять автомобилем.
- Перед окончательной установкой устройства временно подключите к нему все провода и выполните контрольное включение. Убедитесь, что все соединения сделаны правильно и система работает нормально.
- Используйте только прилагающиеся к устройству крепежные изделия. Только в этом случае установка будет надежной и безопасной. Использование деталей, не входящих в комплект устройства, может привести к нарушению его нормальной работы.
- Если установка устройства требует сверления отверстий или любого другого изменения штатных деталей автомобиля, обязательно проконсультируйтесь у ближайшего дилера вашего автомобиля.
- Устанавливайте устройство таким образом, чтобы оно не могло стать причиной ранения водителя или пассажиров во время внезапной остановки или резкого торможения.
- Никогда не устанавливайте устройство там, где оно будет сильно нагреваться, например, от воздействия прямых солнечных лучей или горячего воздуха, поступающего от отопителя. Также избегайте мест, в которых устройство будет подвергаться воздействию сильной вибрации или на него будет попадать пыль или грязь.
- Сначала подсоединяйте положительную клемму аккумулятора, затем отрицательную.

► Процедура установки

1. Демонтируйте предыдущее устройство из приборной панели.
2. С помощью крепежных винтов закрепите кронштейны с обеих сторон устройства не менее чем в двух местах.
3. Выполните все необходимые подключения согласно схеме и убедитесь, что устройство функционирует исправно.
4. Установите устройство в нише головного штатного устройства, и зафиксируйте его винтами.
5. Закрепите декоративную рамку на передней панели устройства.
6. При возникновении трудностей с установкой устройства обратитесь за помощью в ближайший сервисный центр.



► ТЕХНИЧЕСКИЕ ХАРАКТЕРИСТИКИ

► Основные

| | |
|---|---|
| Напряжение питания | 12 В постоянного тока |
| Предельные значения напряжения питания | 11–14,4 В |
| Номинал встроенного предохранителя | 15 А |
| Полярность источника питания | Только системы с заземлением отрицательного полюса батареи |
| Максимальная выходная мощность | 4x55 Вт |
| Потребляемая мощность | 100 Вт |
| Рекомендуемое сопротивление динамиков | 4–8 Ом |
| Установочные размеры устройства (ШxВxГ) | 178x100x62 мм |
| Цвета подсветки | Зеленый, синий, красный, желтый, голубой, белый, фиолетовый, режим авто |
| Стандарты поддерживаемых камер | CVBS, AHD (720p) |
| Диапазон рабочих температур | -10... +60 °С |
| Температура хранения | -20...+70 °С |
| Допустимая влажность при работе | 45...80 % |
| Допустимая влажность при хранении | 30...90 % |

► Монитор

| | |
|-------------------------|----------------------|
| Тип дисплея | жидкокристаллический |
| Диагональ экрана | 7" (177 мм) |
| Разрешение экрана | 1024x600 пикселей |

► FM-приемник

| | |
|--|-------------------------------|
| Диапазон частот | 87,5–108 МГц; 65-74 МГц (УКВ) |
| Полезная чувствительность (отн. с/ш - 30 дБ) | 12 дБ (мкВ) |
| Отношение сигнал-шум, не менее | 60 дБ |
| Искажения, не более | 1% |
| Диапазон воспроизводимых частот | 16–17000 Гц (-3 дБ) |

► USB/microSD

| | |
|---------------------------------------|---------------------|
| Отношение сигнал-шум, не менее | 83 дБ |
| Искажения, не более | 1% |
| Диапазон воспроизводимых частот | 10–20000 Гц (-3 дБ) |

► Модуль Bluetooth

| | |
|---------------------------------------|-----------------------|
| Версия | V4.2 |
| Максимальная дальность действия | 5 м |
| Поддерживаемые профили | HFP, HSP, A2DP, AVRCP |
| Отношение сигнал-шум, не менее | 78 дБ |
| Искажения, не более | 1% |
| Диапазон воспроизводимых частот | 10–18000 Гц (-3 дБ) |

Примечание.

— Технические характеристики, комплектация и внешний вид устройства могут быть изменены производителем без предварительного уведомления.

▶ СХЕМА ПОДКЛЮЧЕНИЯ

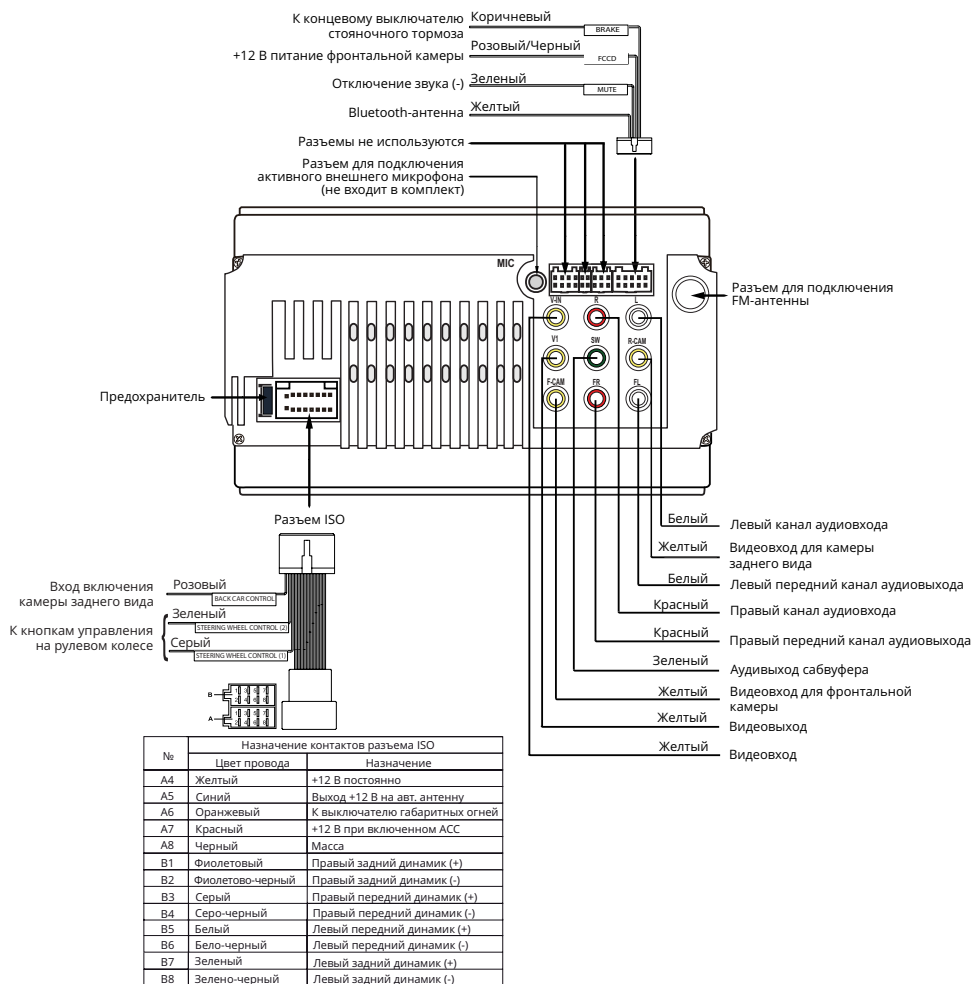

ВНИМАНИЕ!

- Неверное подключение устройства может привести к его поломке и лишению права на гарантийное обслуживание.
- В данном устройстве используются усилители мощности, подключаемые по мостовой схеме. При подключении динамиков не допускается замыкание проводов на массу автомобиля, на провод питания +12 В или друг с другом.
- Красный провод устройства должен быть подключен к цепи зажигания во избежание разряда аккумуляторной батареи автомобиля при продолжительной стоянке.

- Желтый провод устройства должен быть подключен к проводу с постоянным напряжением +12 В, даже при выключенном зажигании. Если Вы не нашли такого провода, то подключитесь к плюсовой клемме аккумулятора после блока предохранителя.
- Черный провод устройства должен быть подсоединен к заземленной металлической части автомобиля. Если вы не смогли найти подходящий болт или винт, обратитесь за помощью к ближайшему дилеру вашего автомобиля. Для обеспечения хорошего заземления удалите краску и грязь с тех областей поверхности, с которыми соприкасается провод.

В случае сброса настроек устройства после выключения зажигания поменяйте местами подключение желтого и красного провода, как показано на рисунке:



▶ НАЗНАЧЕНИЕ ОТДЕЛЬНЫХ ПРОВОДОВ И РАЗЪЕМОВ НА ЗАДНЕЙ ПАНЕЛИ

▶ Синий **ANT** (A5, разъем ISO)

Данный провод предназначен для управления выдвижным механизмом автомобильной радиоантенны или питанием активной антенны.

▶ Оранжевый **ILL** (A6, разъем ISO)

Подключите данный провод к лампе габаритных огней (+12 В). При включении габаритных огней в тёмное время суток яркость подсветки экрана будет снижена, чтобы снизить нагрузку на зрение (в дневное время яркость экрана и дисплея повышена для более чёткой видимости изображения). Для корректной работы этого режима отрегулируйте ночной режим подсветки с помощью иконки  ③ на верхней панели устройства (стр. 6) или в меню **Настройки экрана** (стр. 21) в соответствии с вашими предпочтениями.

▶ Серый и Зеленый **STEERING WHEEL CONTROL 1/2** (переходник ISO)

Подключите данные провода к сигнальным проводам WHEEL KEY A и WHEEL KEY B, после чего выполните процедуру программирования кнопок на рулевом колесе, как описано на стр. 22.

▶ Розовый **BACK CAR CONTROL** (переходник ISO)

Если к разъему **BACK CAR CONTROL** подключена камера заднего вида, то при включении передачи заднего хода автомобиля режим воспроизведения автоматически переключится на обзор с камеры. После выключения передачи заднего хода устройство автоматически вернется к предыдущему режиму либо переключится в режим камеры переднего вида (если включена опция **Передняя камера**).



ВНИМАНИЕ!

— Если данный провод не подключен в соответствии со схемой, то при включении заднего хода устройство не переключится в режим камеры.

► Коричневый BRAKE (10-контактный разъём)

Подключите данный провод к проводу концевого выключателя стояночного тормоза. Чтобы предотвратить просмотр видео и изображений во время движения, на экран будет выводиться предупреждающее сообщение до тех пор, пока не будет включен стояночный тормоз. Пассажиры на заднем сидении могут просматривать изображение на дополнительном мониторе (в комплект не входит).

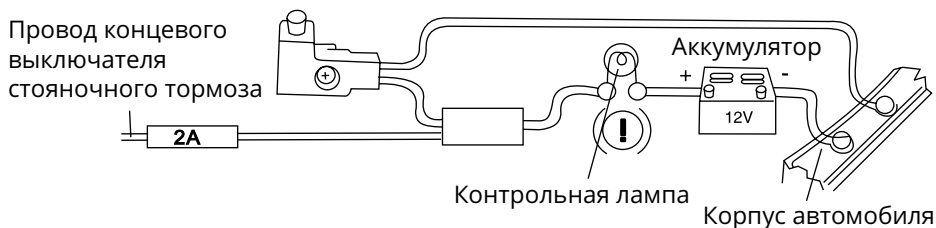

► Зеленый MUTE (10-контактный разъём)

Данный провод используется для автоматического отключения звука (например, при связи с оператором системы «ЭРА-ГЛОНАСС»).

► Розовый/Черный FCCD (10-контактный разъём)

Подключите к данному проводу питание камеры переднего вида, а жёлтый разъём FCAM устройства соедините с видеовыходом камеры. При касании иконки Камера  в меню приложений (стр. 6) на экране устройства будет отображаться изображение с камеры.

▶ ТЕХНИЧЕСКИЕ ДОПУСКИ НА НЕЗНАЧИТЕЛЬНЫЕ ДЕФЕКТЫ ИЗОБРАЖЕНИЯ

Жидкокристаллическая панель состоит из множества точек, называемых пикселями. Пиксель состоит из трех субпикселей основных цветов – красного, зеленого и синего, расположенных по горизонтали. Появление на ЖК-панели небольшого количества дефектных пикселей (постоянно светящихся одним цветом) объясняется огромным общим количеством пикселей и сложностью технологического процесса. Минимизация подобных дефектов достигается тщательным контролем качества производства ЖК-панелей, регламентированного требованиями стандарта ISO 13406-2.

ЖК-панель устройства условно разделяется на 2 зоны, «А» и «Б», как показано на рисунке, и подлежит бесплатной замене в течение гарантийного срока, если число пикселей, постоянно светящихся одним цветом, превышает любое число пикселей, указанное в таблице.

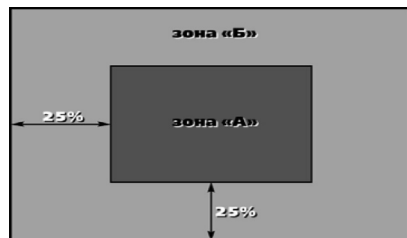

| Цвет пикселя | Зона «А» | Зона «Б» |
|--------------|----------|----------|
| Белый | 0 | 0 |
| Черный | 3 | 6 |

| Цвет субпикселя | Зона «А» | Зона «Б» |
|-----------------|----------|----------|
| Синий | 3 | 6 |
| Красный | 3 | 6 |
| Зеленый | 3 | 6 |
| Всего | 3 | 6 |

▶ ЭКСПЛУАТАЦИЯ УСТРОЙСТВА, НЕИСПРАВНОСТИ И ИХ УСТРАНЕНИЕ

Устройство предназначено для эксплуатации в автомобилях с напряжением бортовой сети 12 В. Не следует эксплуатировать устройство, имеющее повреждения корпуса или соединительных проводов и кабелей.

Ошибки, допущенные при установке и эксплуатации устройства, могут быть иногда приняты за его неисправности. Ниже приводится таблица, в которой сведены простые методы проверки, способные помочь вам устранить большую часть проблем, возникающих при использовании устройства.

Примечание.

- Если возникшую проблему невозможно устранить, руководствуясь приведенными ниже рекомендациями, обратитесь в сертифицированный сервисный центр.

| Неисправность | Причина | Устранение |
|---|--|---|
| Нет питания | Перегорел предохранитель устройства | Поменяйте перегоревший предохранитель на предохранитель нужного номинала. Если предохранитель перегорит снова, обратитесь в сервисный центр |
| | Неправильное подключение | Проверьте подключение питания |
| Нет изображения | Экран устройства отключен или полностью убрана яркость изображения | Коснитесь экрана устройства / отрегулируйте яркость изображения на внешнем мониторе, который подключен к устройству |
| | Полностью убрана громкость звука | Установите нужный уровень громкости устройства |
| Нет звука | Неправильно настроен баланс звука | Установите баланс каналов по центру |
| | Неправильное подключение | Проверьте правильность подключения проводов |
| | Провода динамиков контактируют с металлической деталью автомобиля | Изолируйте все провода |
| | Динамики неисправны | Поменяйте динамики |
| Настройки устройства и сохраненные радиостанции сбрасываются после выключения двигателя | Неправильное подключение проводов | Поменяйте подключение красного и желтого проводов питания согласно схеме на стр. 28 |

| Неисправность | Причина | Устранение |
|---|---|---|
| Радиоприемник не работает | К устройству не подключен кабель антенны | Надежно подключите кабель антенны к соответствующему разъему на задней панели устройства |
| Не работает функция автонастройки на радиостанции | Радиостанции имеют слишком слабый сигнал | Настраивайтесь на станции вручную |
| При нажатии кнопки или иконки функция не работает | Некорректная операция | Операция не может быть выполнена по отношению к воспроизводимому файлу или операция не может быть произведена в данный момент |
| | Сбой системы устройства | Нажмите кнопку сброса RST  в левом нижнем углу передней панели (стр. 4) |
| На экране появляется надпись «Просмотр видео во время движения запрещен!» | Просмотр видеофайлов, изображений, во время движения автомобиля | Поставьте автомобиль на стояночный тормоз |
| | Коричневый провод Brake не подключен согласно схеме на стр. 29 | Подключите провод согласно схеме |
| Устройство не воспроизводит аудиофайлы с мобильного телефона через Bluetooth-соединение | Данный мобильный телефон не поддерживается устройством или не поддерживает профили A2DP/AVRCP | Используйте другой телефон, обязательно с поддержкой профилей A2DP/AVRCP |
| Не программируются кнопки на руле | Пульт рулевого управления вашего автомобиля не резистивного типа | Данный тип рулевого управления не поддерживается. Проконсультируйтесь с официальным дилером вашего автомобиля |
| Две или более кнопки выполняют одинаковые функции | Минимальная разница рабочих напряжений при нажатии на эти кнопки менее 0,3 В | Проконсультируйтесь с официальным дилером вашего автомобиля или обратитесь в сертифицированный установочный центр |
| Программируется только одна кнопка пульта управления, расположенного на руле | Неверно подключены провода STEERING WHEEL CONTROL 1 , STEERING WHEEL CONTROL 2 , GND | Проверьте правильность подключения проводов |

| Неисправность | Причина | Устранение |
|--|---|---|
| При заведенном двигателе ранее запрограммированные кнопки на руле перестают работать | Не подключен провод GND к проводу «масса» (WHEEL GND) штатного пульта управления | Проверьте правильность подключения провода «масса» |
| Пульт дистанционного управления не работает | Светодиодный элемент пульта дистанционного управления не направлен на светоприемник сенсора дистанционного управления | Для осуществления управления светодиодный элемент пульта дистанционного управления должен быть направлен на светоприемник сенсора дистанционного управления |
| | Пульт дистанционного управления и устройство находятся слишком далеко друг от друга | Расстояние по прямой между пультом ДУ и сенсором дистанционного управления не должно превышать пяти метров |
| | Между пультом ДУ и сенсором дистанционного управления имеются препятствия | Устраните препятствия |
| | Израсходован заряд батарейки пульта дистанционного управления | Замените батарейку |

▶ ХРАНЕНИЕ, ТРАНСПОРТИРОВАНИЕ, РЕСУРС, УТИЛИЗАЦИЯ

Устройство рекомендуется хранить в складских или домашних условиях и при необходимости транспортировать в крытых транспортных средствах любого вида в упакованном виде при температуре от -25 °С до +70 °С. Место хранения (транспортировки) должно быть недоступным для попадания влаги, прямого солнечного света и должно исключать возможность механических повреждений.

Срок службы устройства — 2 года. Устройство не содержит вредных материалов и безопасно при эксплуатации и утилизации (кроме сжигания в непригодных условиях).

▶ РАСШИФРОВКА ДАТЫ ВЫПУСКА УСТРОЙСТВА, УКАЗАННОЙ В СЕРИЙНОМ НОМЕРЕ

12-значный серийный номер устройства указывается под штрих-кодом на упаковке, а также на стикере, который клеится на корпус изделия.

Для того, чтобы узнать информацию о дате выпуска устройства, достаточно расшифровать 5-й и 6-й знак из 12-значного серийного номера. Пример расшифровки приведён ниже.

1AAA4A000001

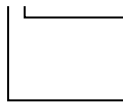

A – месяц выпуска (A – январь, B – февраль, C – март, D – апрель, E – май, F – июнь, G – июль, H – август, I – сентябрь, J – октябрь, K – ноябрь, L – декабрь)

4 – год выпуска (4 – 2024, 5 – 2025 и т. д.)

Данное устройство выпущено в январе 2024 года.



Техподдержка: 8 800 333 03 23

Веб-сайт: prology.ru

Автомобильный мультимедийный центр
Prology MPV-370

Произведено в Китае

Изготовитель и импортер: АО «Фирма «ММС»
127220, г. Москва, Писцовая, д. 1А

